

股票代號 4949

ANNUAL REPORT 2020

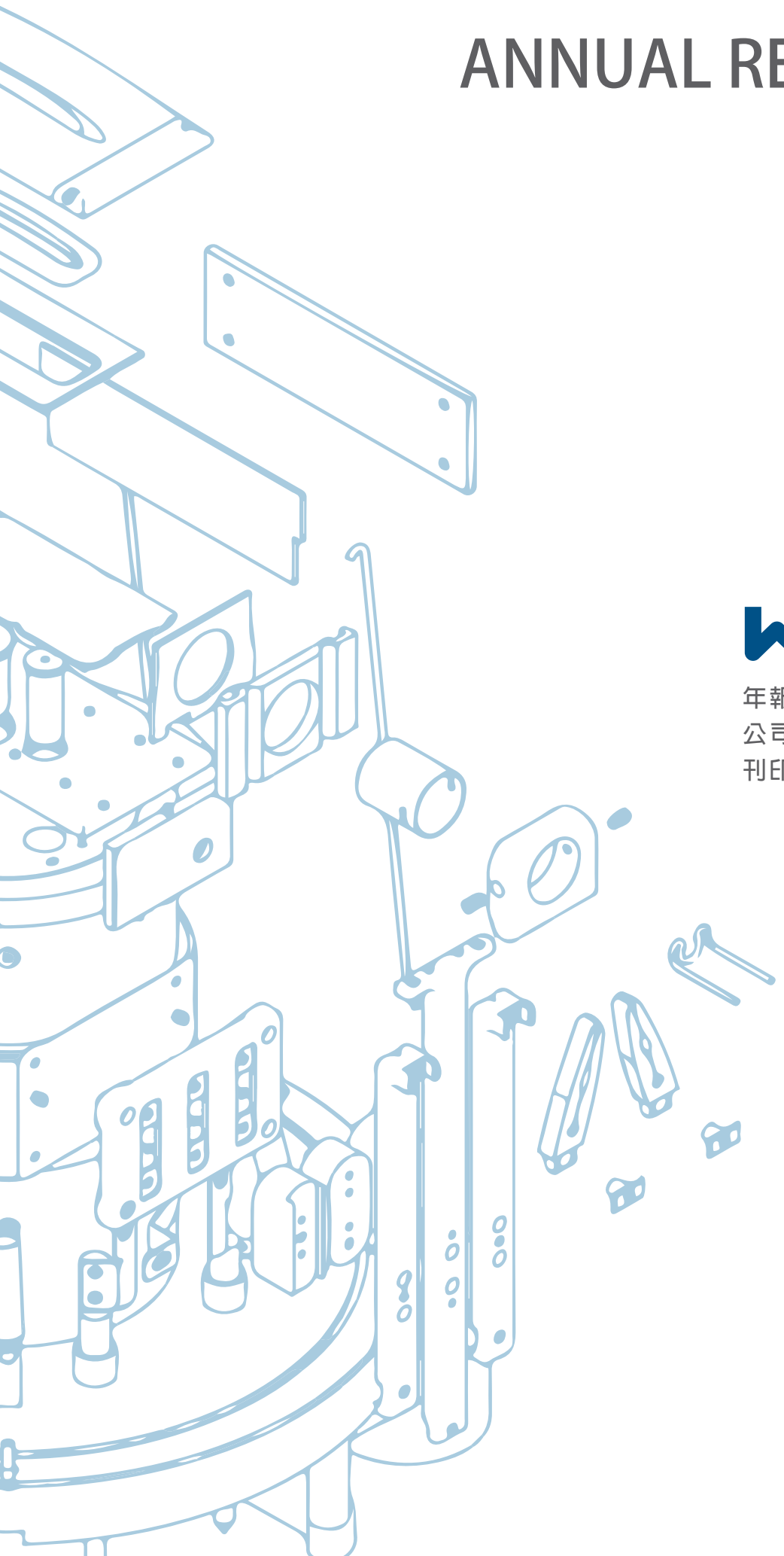

WIN 有成精密
Win Win Precision Technology

年報網址 mops.twse.com.tw
公司網址 www.wwpt.com.tw
刊印日期 中華民國110年6月18日

一、發言人、代理發言人之姓名、職稱、電話及電子郵件信箱

發 言 人：	林文仁	代 理 發 言 人：	徐龍耀
職 稱：	協理	職 稱：	協理
電 話：	(03) 568-8699	電 話：	(03) 568-8699
E - M A I L：	info@w-win.com.tw	E - M A I L：	info@w-win.com.tw

二、總公司、工廠之地址及電話

總 公 司：	新竹市東區公道五路2段180號4樓
電 話：	(03) 568-8699
工 廠：	新竹縣新豐鄉新豐村新和路96號3樓
電 話：	(03) 568-8699

三、辦理股票過戶機構之名稱、地址、網址及電話：

名 稱：	福邦證券股份有限公司股務代理部
網 址：	http://www.gfortune.com.tw
地 址：	10041 台北市中正區忠孝西路一段6號6樓
電 話：	(02) 2371-1658

四、最近年度財務報告簽證會計師姓名、事務所名稱、地址、網址及電話

會計師姓名：	陳憲正會計師、林玉寬會計師
事務所名稱：	資誠聯合會計師事務所
網 址：	http://www.pwc.tw/
事務所地址：	11012 台北市信義區基隆路一段333號27樓
電 話：	(02) 2729-6666

五、海外有價證券掛牌買賣之交易場所名稱及查詢該海外有證券資訊之方式

無。

六、公司網址

<http://www.wwpt.com.tw/>

目 錄

壹、致股東報告書	1
一、2020 年度營業結果.....	1
二、2021 年營業計畫.....	3
貳、公司簡介	5
一、設立日期：.....	5
二、公司沿革：.....	5
參、公司治理報告	7
一、組織系統：.....	7
二、董事、監察人、總經理、副總經理、協理、各部門及分支機構主管資料：.....	9
三、最近年度支付董事、監察人總經理及副總經理之酬金：.....	16
四、公司治理運作情形.....	20
五、會計師公費資訊：.....	33
六、更換會計師資訊：如在最近二年度及其期後期間有更換會計師情形者，應揭露事項：.....	33
七、公司之董事長、總經理、負責財務或會計事務之經理人，最近一年內曾任職於簽證會計師所屬事務所或其關係企業者：.....	34
八、最近年度及截至年報刊印日止，董事、監察人、經理人及持股比例超過百分之十之股東股權移轉及股權質押變動情形：.....	34
九、持股比例占前十名之股東，其相互間為關係人或配偶、二親等以內之親屬關係之資訊：.....	35
十、公司、公司之董事、監察人、經理人及公司直接或間接控制之事業對同一轉投資事業之持股數，並合併計算綜合持股比例：.....	37
肆、募資情形	38
一、資本及股份：.....	38
二、公司債(含海外公司債)辦理情形：.....	43
三、特別股辦理情形：.....	43
四、海外存託憑證辦理情形：.....	43
五、員工認股權憑證辦理情形：.....	43
六、限制員工權利新股辦理情形：.....	43
七、併購或受讓他公司股份發行新股辦理情形：.....	43
八、資金運用計畫執行情形：.....	44
伍、營運概況	45
一、業務內容.....	45
二、市場及產銷概況.....	56
三、最近二年度及截至年報刊印日止集團從業員工資料.....	61

四、環保支出資訊	61
五、勞資關係	61
六、重要契約	62
陸、財務概況.....	64
一、最近五年度簡明資產負債表及損益表	64
二、最近五年度財務分析	67
三、最近年度財務報告之監察人查核報告	71
四、最近年度財務報告	72
五、最近年度經會計師查核簽證之公司個體財務報告	72
六、公司及其關係企業最近年度及截至公開說明書刊印日止，如有發生財務週轉困難情事，應列明其對公司財務狀況之影響。	72
柒、財務狀況及財務績效之檢討分析與風險事項.....	73
一、財務狀況	73
二、財務績效	73
三、現金流量	75
四、最近年度重大資本支出對財務業務之影響：	75
五、最近年度轉投資政策、其獲利或虧損之主要原因、改善計畫及未來一年投資計畫：	76
六、最近年度及截止至年報刊印日止之風險事項分析評估：	76
七、其他重要事項：	80
捌、特別記載事項	81
一、關係企業相關資料.....	81
二、最近年度及截至年報刊印日止，私募有價證券辦理情形：	85
三、最近年度及截至年報刊印日止，子公司持有或處分本公司股票情形：	85
四、其他必要補充說明事項：	85
玖、對股東權益或證券價格有重大影響之事項	85
一、最近年度及截至年報刊印日止，如發生證券交易法第三十六條第二項第二款所定訂對股東權益或證券價格有重大影響之事項：	85
附件一、有成精密民國 109 年度合併財務報表	86
附件二、有成精密民國 109 年度個體財務報表	151

壹、致股東報告書

一、2020 年度營業結果

2020 年受到新冠肺炎(COVID-19)影響，各國為了防止疫情擴散，在封閉邊境、限制人員活動等管制措施陸續進行的情況下，導致全球經濟在第一季受到嚴重的影響，同時也造成國際原油與原物料價格重挫。第二季開始，各國逐漸從封鎖的重挫中爬出，但許多國家疫情仍未有效控制，甚至在第三季開始，美國和歐洲仍持續擴散，因此重新開放的腳步放慢，全球經濟預計因此衰退，IMF 成長率預估是-4.4%；中國目前預估今年的經濟成長幅度僅 1.9%，美國、歐元區則分別為-4.3%以及-8.3%，顯示受到疫情影響明顯。儘管台灣防疫措施執行徹底，但受到全球影響，台灣今年上半年景氣明顯下滑，不過自第三季起，隨著主要國家在第二季重啟經濟活動的鼓舞，加上電子資訊產業受惠於遠距商機需求強勁，使得下半年整體台灣景氣逐漸轉強，目前預估今年台灣的經濟可維持與去年一致，雖無成長但也沒有衰退，算是各國中表現較好的國家。

依照國際能源署 Trend Force 與 PV Infolink 預測，受到 COVID-19 疫情影響，2020 年的整體太陽能市場表現預計會較 2019 年衰退，僅有 126GW 左右的安裝量；整體而言，太陽能產業受到整體經濟活動下修、封城措施等層面影響，安裝量漸少是必然的結果。

預期 2020 年的主要裝置量仍來自中國，理論上中國今年應該是成長快速的一年，尤其是大型案場專案增加帶動了大規模的需求，然而疫情發生影響整體經濟動能，同時也增加了電廠投資金流融資的困難度、延後安裝時程，因此預期今年中國僅能維持去年的安裝量(約 40GW)。歐洲今年受到疫情重創，預期安裝量將下降約 30%來到 16GW，除了德國之外，其他大部分的國家包括西班牙、荷蘭等都受到嚴重影響，但預期 2021 年能回復到 2019 年的需求水準。台灣去年表現亮眼，首次突破 1GW，2020 年預期仍有 2019 年水準；整體而言，台灣需求受政策影響深，2025 年總裝置量 20GW 目標、用電大戶綠能用電比例政策、國際 RE100 碳排放趨勢都有助於看好未來幾年台灣太陽能需求，但同時，仍須留意執行面的細節是否可獲得支援，如土地屋頂取得/變更流程、台電能源局申請或併網能力等。

整體而言，2020 年太陽能在全球大部分國家都呈現正面的蓬勃發展，但本公司堅守分散經營市場降低風險、強化庫存管理及週轉率、全年維持良好稼動率降低成本、持續維持高優勢產品維持市場價格，因此 2020 年的太陽能出貨量不降反增，有顯著成長。2020 年整年度的營業重心仍維持在歐洲市場，除了原本既有基礎的德國與荷蘭外，波蘭以及北歐等新興國家亦是讓歐洲銷售量從 100MW 擴增到接近 150MW 的主力，並且重新開始布局西班牙、奧地利、瑞士等國，擴展銷售區域，整體出貨次數及客戶量持續增加，是 2020 年全球銷售量成長的主因。

除了歐洲之外，台灣與澳洲維持銷售量第二、三大的市場，在這幾年來的努力下，也受惠於政府對於綠色能源的大力支持，台灣銷售量超過 30MWp，預期 2020 年在 FIT 政策持續的情況下，銷售量也會持續成長；澳洲近年來持續穩定成長，雖然不如台灣的成長速度，但在多年營運下，客戶群超過 150 家，而且連續 2018, 2019 與 2020 年都獲得 EUPD Top Brand 的獎項，預期今年會有

更亮眼表現。美國同樣受到疫情影響，客戶明顯保守，銷售量也下降；但在調整營運策略下，客戶對於我們 Gemini 系列反應都很好，預期 2021 年下半年應會好轉。

(一)、 2020 年營業成果：

2020 年本公司的合併營收為新台幣 24.98 億元，較 2019 年的 22.80 億元成長 9.55%，其中包含半導體業務的營收成長 8.09%、太陽能業務的營收成長 9.91%，而太陽能模組出貨量自 2019 年的 151.2MWp 成長至 2020 年的 203.4 MWp、成長 34.6%，出貨量的成長主要來自歐洲及國內市場。

2020 年合併毛利率 24% 相較於 2019 年 23% 微幅上升，雖然太陽能業務的平均市場銷價格逐年下降，但本年度太陽能電池採購成本降低、模組製程與製造工費的改善，致使銷貨成本亦呈同比率下降，整體銷貨毛利微幅上升。

2020 年營業費用為新台幣 508,564 仟元，較 2019 年的新台幣 448,174 仟元上升 13%，約增加新台幣 60,390 仟元，其中運費增加 28,238 仟元、管理獎金增加 20,464 仟元及產品保固費增加約 10,577 仟元。

2020 年稅後淨利為新台幣 77,284 仟元、EPS 1.70 元，較 2019 年的淨利新台幣 62,498 仟元、EPS 1.37 元，營運獲利持續增長。

(二)、 2020 年財務數據及比率分析如下：

(單位：新台幣仟元)

項目	2020 年	2019 年	增減金額
營業收入淨額	2,497,666	2,280,002	217,664
營業毛利	598,893	517,966	80,927
營業利益(損失)	90,329	69,792	20,537
稅後淨利(淨損)	77,284	62,056	15,228
歸屬於本公司業主之稅後淨利	77,284	62,498	14,786

年度/項目		2020 年	2019 年
財務結構	負債比率	47%	45%
	長期資金/不動產、廠房及設備比率	597%	1192%
償債能力	流動比率	191%	207%
	速動比率	78%	84%

(三)、 2020 年本公司研發狀況如下：

1	高效模組 WSP-330M6G 獲得經濟部能源局 109 年度金能獎。
---	-------------------------------------

2	高效模組 WSP-375MG (M6, 120 cells, Max 380W)取得國際新版 IEC 認證並開始銷售。
3	【三度空間智能化太陽能系統檢測設備】參加經濟部工業局主辦之 2020 太陽光電創新應用產品設計第三名。

二、2021 年營業計畫

(一)、經營方針

展望 2021 年，IMF 預計會出現經濟反彈，全球經濟成長預期為 5.2%，但主要是靠中國的復甦帶動，中國預計 2021 年成長率可達 8.2%；歐元區目前預估明年將可望景氣回彈至 5.2% 的成長率，台灣則有 3.2% 的經濟成長率。但同時，IMF 也警告，在新冠肺炎疫情退燒之前，全球經濟仍將面臨成長不均的形況，甚至疫情可能會加劇全球不平等的現象。其次，美國大選後的中美貿易戰的情勢也可能影響中國經濟表現，進而影響兩岸貿易，也成為 2021 年另一項景氣影響指標。

有成深耕海外市場多年，業務團隊謹慎樂觀看待 2021 年的總體需求，除了須持續關注疫情、中美貿易戰等大環境影響外，關注主流產品趨勢、穩定快速的推出新產品、成本控制庫存管理得宜、維持目標市場客戶拓展與品牌經營，仍是太陽能模組產業發展的主要關鍵。

歐洲仍然是我們 2021 年的銷售重心，我們預期今年 WINAICO 的客戶群及出貨次數將會持續成長，也期待銷售量能再創新高甚至增加 20% 以上達 180MW；歐洲是個成熟的市場，相較其他國家，安裝量主要會受到各國的電價上漲影響，而非僅仰賴於躉售電價的政策，我們將以德國、荷比盧、奧地利、瑞士、波蘭、東歐及北歐經濟聯盟為主要重心，努力拓展提升歐洲住宅及商辦建築安裝的市佔率，用更積極的方式來經營歐洲市場且期待更加的獲利機會。

除了歐洲外，在新的一年，我們仍然看好澳洲與台灣的成長，兩個市場在政府政策支持下，整體需求持續增加，且在業務多年努力下，客戶群以及出貨量都穩定提升，逐漸打開品牌知名度，2021 年將期待是持續成長的一年。美國目前受到疫情與政策影響，市場仍呈現不穩定狀態，我們將持續保守經營，維持高效能模組的產品區隔策略。

整體而言，我們期待 2021 年的全球需求量以及出貨量都能持續 2020 年的大幅成長趨勢，雖然目前新冠肺炎仍為各產業均帶來些許不確定因素，但不影響我們的整體市場營運方向。住宅與商業建築的太陽能設置項目是【WINAICO】長期以來著重的市場，因此在這波疫情下，影響較深的大型電站反而對我們影響有限，目前高效率產品 Gemini 系列以及未來即將推出的 M10/M12 系列，都為我們拉開市場區隔性；在市場行銷上，我們仍相信通路為王的策略，【WINAICO】的品牌能見度及擴大基本客戶群，強調在地化服

務，繼續執行我們的出海口戰略，藉由拓展銷售地區、客戶群與銷售模式來避免過度仰賴單一市場，分散風險。

(二)、發展策略

1. 產品發展趨勢：太陽能模組為太陽能產業中下游組件，因此在產品設計時，需觀察上游發展趨勢，同時兼顧下游應用端需求，預期研發方向將朝單晶 PERC、N-Type 產品、大尺寸電池及電池間距縮小來發展。
2. 品牌與客戶拓展發展趨勢：有成與大部分的其他台灣模組廠不同，從一開始就定位走品牌路線，經營 WINAICO 品牌模組一直是銷售策略主軸，也是能在紅海戰中能維持海外市場的主因。太陽能模組的進入門檻不算高，因此近幾年中國已追上台灣技術，甚至有超前的趨勢；挾以上游原料端優勢，以及設備商快速反應以及政府補助資源，若要純粹以價格取勝實有難度，更尤見品牌能見度、產品區別性的重要。
3. 成本優化趨勢：有成持續提高與中國上游供應廠商的合作穩定度，有助於成本競爭優勢，並透過代工優化成本結構，爭取獲利空間。此外，亦持續優化庫存調節靈活度，即時反應市場需求可降低呆滯成品風險，規避降價求售風險。

公司經營團隊及全體員工深切體認股東對公司的殷切期許，未來將以更穩健踏實的態度，積極提昇營運績效、強化管理體質，並努力以獲利回饋所有股東。

董事長： 陳思銘



總經理： 陳思銘



會計主管： 鄧美玲



貳、公司簡介

一、設立日期：

民國 92 年 11 月 05 日。

二、公司沿革：

- | | | |
|---------|------|--|
| 民國 92 年 | 11 月 | 有成精密材料股份有限公司(WWPM)成立，成立資本額新台幣 2,500 仟元整，從事半導體機台耗材買賣。 |
| 民國 93 年 | 01 月 | 成立維修部門，開始從事真空零組件維修。 |
| 民國 93 年 | 05 月 | 實收資本額增資為新台幣 6,000 仟元整。 |
| 民國 93 年 | 11 月 | 實收資本額增資為新台幣 10,500 仟元整。 |
| 民國 93 年 | 12 月 | 成立工程部及真空 PUMP 維修中心，提供半導體 8 吋機台 PM 及維修。 |
| 民國 96 年 | 10 月 | 成立太陽能事業群並建立 Winergy Solar 歐洲品牌。 |
| 民國 97 年 | 06 月 | 實收資本額增資為新台幣 78,000 仟元整。 |
| 民國 97 年 | 06 月 | 成立新加坡子公司，用以投資控股。 |
| 民國 97 年 | 08 月 | 成立德國維爾茨堡(Germany, Wurzburg)孫公司，拓展德國地區太陽能發電系統工程業務。 |
| 民國 97 年 | 10 月 | 實收資本額增資為新台幣 152,274 仟元整。 |
| 民國 97 年 | 12 月 | 成立臺灣子公司有立精密(股)公司，從事半導體相關設備、零組件製造加工。 |
| 民國 98 年 | 10 月 | 實收資本額增資為新台幣 175,115 仟元整。 |
| 民國 98 年 | 12 月 | 為拓展全球太陽能光電系統業務，建立 WINAICO Solar 全球品牌。 |
| 民國 99 年 | 01 月 | 現金增資新台幣 60,000 仟元整、員工認股權憑證執行完畢轉增資新台幣 22,253 仟元整，增資後實收資本額新台幣 257,368 仟元整。 |
| 民國 99 年 | 03 月 | 建置太陽能光電模組生產線 40 MWp，強化應用產品之研發能力。 |
| 民國 99 年 | 04 月 | 員工認股權憑證執行完畢轉增資新台幣 3,600 仟元，增資後實收資本額新台幣 260,968 仟元。 |
| 民國 99 年 | 05 月 | 行政院金融監督管理委員會證期局核准通過公司股票公開發行。 |
| 民國 99 年 | 06 月 | 財團法人中華民國櫃檯買賣中心核准通過股票登錄興櫃股票櫃檯買賣。 |
| 民國 99 年 | 06 月 | 成立具控股功能之荷蘭子公司，統籌歐洲各國家太陽能發電系統業務推廣。 |
| 民國 99 年 | 07 月 | 成立美國子公司，以拓展推廣美洲太陽能發電系統業務。 |

- 民國 99 年 08 月 成立荷蘭子公司之義大利孫公司 WINAICO ITALIA S.R.L.，以拓展義大利地區太陽能發電系統工程業務。
- 民國 99 年 08 月 本公司榮獲經濟部頒發之【小巨人獎】外銷績優中小企業。
- 民國 99 年 09 月 盈餘轉增及員工紅利轉增資新台幣 79,175 仟元，增資後實收資本額新台幣 340,143 仟元。
- 民國 100 年 05 月 本公司榮獲中華民國傑出企業管理人協會頒發之【金炬獎】年度十大績優企業及年度十大績優商品。
- 民國 100 年 05 月 本公司榮獲中華民國國家企業競爭力發展協會頒發之【國家品牌玉山獎】最佳產品獎項。
- 民國 100 年 09 月 盈餘轉增新台幣 34,014 仟元，增資後實收資本額新台幣 374,157 仟元。
- 民國 101 年 03 月 成立澳洲及英國子公司，以分別拓展推廣澳洲及英國太陽能發電系統業務。
- 民國 101 年 06 月 現金增資新台幣 60,000 仟元，增資後實收資本額新台幣 432,942 仟元。
- 民國 101 年 09 月 盈餘轉增新台幣 21,647 仟元，增資後實收資本額新台幣 454,589 仟元。
- 民國 102 年 08 月 成立日本子公司，拓展推廣日本太陽能模組及發電系統業務。
- 民國 103 年 07 月 擴建太陽能光電模組生產線至 120 MWp，以建構自有產能滿足全球各類型客戶需求。
- 民國 104 年 07 月 103 年 9 月營運總部搬遷至新竹市，104 年 7 月向經濟部完成公司地址變更登記。
- 民國 107 年 03 月 成立中國南京子公司，拓展中國半導體業務市場。
- 民國 107 年 12 月 將子公司有立精密吸收合併，以整合集團資源，並降低營運成本。
- 民國 109 年 10 月 本公司榮獲中華民國經濟部頒發之【金能獎】獎項。

參、公司治理報告

一、組織系統：

(一)、組織系統：

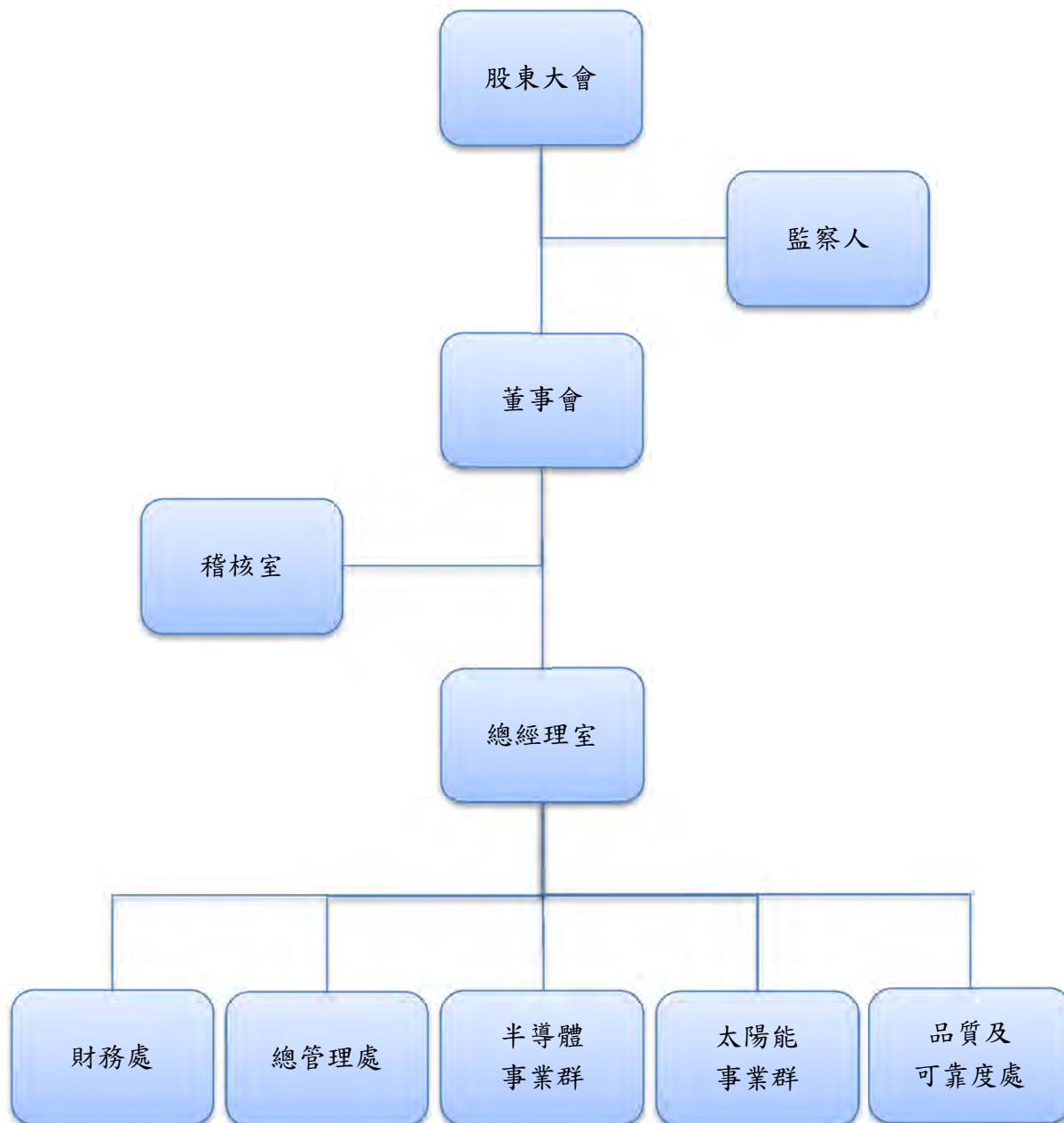

(二)、各部門之主要工作職掌：

部門	主要工作職掌
稽核室	<ol style="list-style-type: none"> 1. 協助各部門調整及導正公司於規章制度之執行偏差。 2. 建立系統化及制度化的方法、評估及查核公司各種營運活動的風險及缺失。 3. 執行定期及不定期的稽核活動，並確認各種營運循環的運轉績效及改善的進展。 4. 執行內部控制各項檢查作業及上級交辦的查核事項。
總經理室	<ol style="list-style-type: none"> 1. 總經理承董事長之命，領導、指揮公司整體營運成效。 2. 轄內工業工程部負責公司整體營運成本分析及製程改善作業。 3. 轄內工安部負責公司安全衛生業務管理、消防安全管理、事業廢棄物等管理。 4. 轄內資訊部負責公司 ERP、CIM、SCM、企業資訊平台之整合與建置及網路管理與維護。 5. 股務相關作業。
財務處	<ol style="list-style-type: none"> 1. 公司財務目標、策略及長短期計畫之研訂、分析與規劃。 2. 公司資金的運用、調度及銀行往來關係的管理。 3. 公司各項預算整合編製及分析控制。
總管理處	<ol style="list-style-type: none"> 1. 人力資源管理：人力資源政策與策略的制訂、績效管理、員工訓練發展、組織規劃、薪酬管理、員工關係及行政總務管理等。 2. 資材管理：年度採購策略的制訂、Cost Saving 專案、採購及供應商開發、評鑑、管理、出口報關作業、倉管及庫存管理等。
半導體事業群	<ol style="list-style-type: none"> 1. 半導體事業群業務行銷策略策定、市場開發與行銷管理。 2. 半導體事業群產品研發管理。 3. 半導體事業群產品系統設計開發管理。
太陽能事業群	<ol style="list-style-type: none"> 1. 太陽能事業群業務行銷策略策定與管理。 2. 太陽能產品研發管理。 3. 太陽能產品製造生產與設備維護管理。
品質及可靠度處	<ol style="list-style-type: none"> 1. 推展及落實公司品質政策、訂定短、中、長期品質目標及策略。 2. 生產製程管制、品質績效評估、品質分析異常處置與對策效果確認。 3. 擬定檢驗及抽樣計畫、產品可靠度分析、策劃並實施全面品質管理活動。 4. ISO 品質監查、系統驗證、稽核、評鑑、對人員實施教育訓練。 5. 評估協力廠商的品質能力、客訴流程之管理。

二、董事、監察人、總經理、副總經理、協理、各部門及分支機構主管資料：

(一)、董事、監察人資料：

1. 董事及監察人：

單位：股；%。日期：110年04月24日

職稱	國籍或註冊地	姓名	性別	初次選任日期	選任日期	任期	選任時持有股份		現在持有股數		配偶、未成年子女現在持有股份		利用他人名義持有股份		主要經(學)歷	目前兼任本公司及其他公司之職務	具配偶或二親等以內關係之其他主管、董事或監察人		
							股數	持股比例	股數	持股比例	股數	持股比例	股數	持股比例			職稱	姓名	關係
董事長 (註1)	中華民國	陳思銘	男	92.10.28	108.06.14	三年	1,656,885	3.64	1,933,102	4.25	950,000	2.09	—	—	國立交通大學 EMBA 仁貿精業(股)公司-業務經理	有成精密(股)公司-總經理；WINAICO B.V.、WINAICO Deutschland GmbH、WINAICO Solar Projekt 1 GmbH、WINAICO Japan KK、WINAICO Delaware Co., Ltd.、WINAICO AUSTRALIA PTY LTD、南京有成精密科技有限公司之董事；建利投資(股)公司-董事長	董事	陳思豪	兄弟
董事	中華民國	陳宜君	女	97.12.31	108.06.14	三年	1,415,968	3.11	1,415,968	3.11	1,532,200	3.37	—	—	美國羅倫斯科技大學資訊系統碩士 仁貿精業(股)公司-系統工程師	有成精密(股)公司-副總經理；南京有成精密科技有限公司-董事；忠易投資(股)公司-董事	董事 董事	陳筱菁 陳逸菁	姐妹 姐妹
董事	中華民國	陳逸菁	女	97.12.31	108.06.14	三年	3,847,198	8.46	3,847,198	8.46	220,000	0.48	—	—	天津南開大學 EMBA 矽成積體電路(股)公司-品質系統經理	有成精密(股)公司-執行副總；WINAICO Delaware Co., Ltd.、WINAICO AUSTRALIA PTY LTD、WINAICO Japan KK、南京有成精密科技有限公司之董事、建利投資(股)公司-董事	董事 董事	陳宜君 陳筱菁	姐妹 姐妹

職稱	國籍或註冊地	姓名	性別	初次選任日期	選任日期	任期	選任時持有股份		現在持有股數		配偶、未成年子女現在持有股份		利用他人名義持有股份		主要經(學)歷	目前兼任本公司及其他公司之職務	具配偶或二親等以內關係之其他主管、董事或監察人		
							股數	持股比例	股數	持股比例	股數	持股比例	股數	持股比例			職稱	姓名	關係
董事	中華民國	陳筱君	女	97.12.31	108.06.14	三年	988,796	2.18	988,796	2.18	116,622	0.26	—	—	中華大學企業管理學系 捷威科技(股)公司-會計	有成精密(股)公司-總管理處協理、忠易投資(股)公司-董事、南京有成精密科技有限公司-監事	董事	陳宜君	姐妹
董事	中華民國	陳思豪	男	92.10.28	108.06.14	三年	1,273,262	2.80	1,273,262	2.80	—	—	—	—	國立交通大學EMBA 沛榮國際(股)公司-業務課長	有成精密(股)公司-業務經理、順源投資(股)公司-董事長	董事長	陳思銘	兄弟
董事	中華民國	宏誠創業投資股份有限公司	-	102.06.21	108.06.14	三年	3,150,000	6.93	3,150,000	6.93	—	—	—	—	兆遠科技(股)公司-法人代表人董事、聯嘉光電(股)公司-法人董事、尖點科技(股)公司-法人董事、旭德科技(股)公司-法人董事、聯致科技(股)公司-法人董事	—	—	—	—
獨立董事	中華民國	代表人： 劉昌昱	男	—	—	—	—	—	—	—	—	—	—	—	中原大學工業與系統工程學系碩士 宏誠創業投資(股)公司-副總經理	宏誠創業投資(股)公司-副總經理	—	—	—
獨立董事	中華民國	韓長蛟	男	99.06.02	108.06.14	三年	—	—	—	—	—	—	—	美國凱斯西儲大學電機工程博士 矽成積體電路(股)公司-	常德科技(股)公司-董事長兼總經理、佳明半導體(股)公司-獨立董事	—	—	—	
獨立董事	中華民國	顏國隆	男	102.06.21	108.06.14	三年	—	—	—	—	—	—	—	政治大學財政研究所碩士 安貞聯合會計師事務所	安貞聯合會計師事務所-會計師、日電貿(股)公司-獨立董事、三豐建設(股)公司-監察人、宏普建設(股)公司-獨立董事	—	—	—	

職稱	國籍或註冊地	姓名	性別	初次選任日期	選任日期	任期	選任時持有股份		現在持有股數		配偶、未成年子女現在持有股份		利用他人名義持有股份		主要經(學)歷	目前兼任本公司及其他公司之職務	具配偶或二親等以內關係之其他主管、董事或監察人	
							股數	持股比例	股數	持股比例	股數	持股比例	股數	持股比例			職稱	姓名
獨立董事	中華民國	林盈利	男	99.10.13	108.06.14	三年									亞洲大學財務金融學系-副教授、亞洲大學學產營運處創新育成中心-主任、亞洲大學學產營運處副學長			
監察人	中華民國	張芳洲	男	99.02.26	108.06.14	三年	925,460	2.04	925,460	2.04					—			
監察人	中華民國	張百棧	男	99.10.13	108.06.14	三年					15,015	0.03			美國理海大學工業工程博士 國科會工業工程學門計劃複審委員及規劃委員	北京理工大學珠海學院(廣東珠海)-講座教授		
監察人	中華民國	洪冠文	女	102.06.21	108.06.14	三年									國立台北大學企業管理學系碩士 台灣晶技(股)公司-財務長	台灣晶技(股)公司-財務長		

註1：本公司董事長兼任總經理，係為提升經營效率與決策執行力，董事長平時與各董事充分溝通公司營運狀況與計畫方針以落實公司治理，惟為強化董事會之獨立性，公司未來將規劃以增加獨立董事席次之方式，以提升董事會職能及強化監督之功能。

2. 法人股東之主要股東：

日期：110年04月24日

法人股東名稱 (註 1)	法人股東之主要股東持股比例占前十名 (註 2)
宏誠創業投資股份有限公司	聯華電子股份有限公司 100%

註 1：董事、監察人屬法人股東代表者，應填寫該法人股東名稱。

註 2：填寫該法人股東之主要股東名稱(其持股比例占前十名)及其持股比例。若其主要股東為法人者，應再填列下表：

3. 主要股東為法人者其主要股東(參考聯華電子股份有限公司民國一〇九年度年報)：

法人股東名稱	法人股東之主要股東持股比例占前十名
聯華電子股份有限公司	美商摩根大通託管聯華電子海外存託憑證專戶(5.49%)、迅捷投資(股)公司(3.61%)、南山人壽保險(股)公司(2.60%)、矽統科技(股)公司(2.33%)、富邦人壽保險(股)公司(1.90%)、焱元投資(股)公司(1.64%)、台灣人壽保險(股)公司(1.58%)、大通託管先進星光先進總合國際股票指數(1.43%)、花旗託管挪威中央銀行投資專戶(1.43%)、新制勞工退休基金(1.09%)

4. 董事及監察人所屬專業知識及獨立性情形：

姓名	是否具有五年以上工作經驗及下列專業資格			符合獨立性情形(註 1)										兼任其他公開發行公司獨立董事人數
	商務、法務、財務、會計或公司業務所須相關科系之公私立大專院校講師以上	法官、檢察官、律師、會計師或其他與公司業務所需之國家考試及格領有證書之專門職業及技術人員	商務、法務、財務、會計或公司業務所須之工作經驗	1	2	3	4	5	6	7	8	9	10	
陳思銘	-	-	√	-	-	-	-	-	-	√	-	√	√	0
陳宜君	-	-	√	-	-	-	-	-	-	√	-	√	√	0
陳逸菁	-	-	√	-	-	-	-	-	-	√	-	√	√	0
陳筱君	-	-	√	-	-	-	-	-	-	√	-	√	√	0
陳思豪	-	-	√	-	-	-	-	√	-	√	-	√	√	0
宏誠創業投資(股)公司代表人：劉昌昱	-	-	√	√	√	√	√	-	√	√	√	√	√	0
韓長蛟	-	-	√	√	√	√	√	√	√	√	√	√	√	1
林盈利	√	-	√	√	√	√	√	√	√	√	√	√	√	0
顏國隆	-	√	√	√	√	√	√	√	√	√	√	√	√	2

姓名	是否具有五年以上工作經驗及下列專業資格			符合獨立性情形(註 1)										兼任其他公開發行公司獨立董事家數
	商務、法務、財務、會計或公司業務所須相關科系之公私立大專院校講師以上	法官、檢察官、律師、會計師或其他與公司業務所需之國家考試及格領有證書之專門職業及技術人員	商務、法務、財務、會計或公司業務所須之工作經驗	1	2	3	4	5	6	7	8	9	10	
張芳洲	-	-	√	√	√	-	√	√	√	√	√	√	√	0
張百棧	√	-	√	√	√	√	√	√	√	√	√	√	√	0
洪冠文	-	-	√	√	√	√	√	√	√	√	√	√	√	0

註 1：各董事、監察人於選任前二年及任職期間符合下述各條件者，請於各條件代號下方空格中打“√”。

- (1). 非為公司或其關係企業之受僱人。
- (2). 非公司之關係企業之董事、監察人(但如為公司或其母公司、子公司依公司法或當地國法令設置之獨立董事者，不在此限)。
- (3). 非本人及其配偶、未成年子女或以他人名義持有公司已發行股份總額百分之一以上或持股前十名之自然人股東。
- (4). 非前三款所列人員之配偶、二親等以內親屬或三親等以內直系血親親屬。
- (5). 非直接持有公司已發行股份總額百分之五以上法人股東之董事、監察人或受僱人，或持股前五名法人股東之董事、監察人或受僱人。
- (6). 非與公司有財務或業務往來之特定公司或機構之董事(理事)、監察人(監事)、經理人或持股百分之五以上股東。
- (7). 非為公司或關係企業提供商務、法務、財務、會計等服務或諮詢之專業人士、獨資、合夥、公司或機構之企業主、合夥人、董事(理事)、監察人(監事)、經理人及其配偶，但依股票上市或於證券商營業處所買賣公司薪資報酬委員會設置及行使職權辦法第七條履行職權之薪資報酬委員會成員，不在此限。
- (8). 未與其他董事間具有配偶或二親等以內之親屬關係。
- (9). 未有公司法第 30 條各款情事之一。
- (10). 未有公司法第 27 條規定以政府、法人或其代表人當選。

(二)、總經理、副總經理、協理、各部門及分支機構主管資料：

單位：股；%。日期：110年04月24日

職稱	國籍	姓名	性別	就任日期	持有股份		配偶、未成年子女持有股份		利用他人名義持有股份		主要經(學)歷	目前兼任其他公司之職務	具配偶或二親等以內關係之經理人			經理人取得員工認股權憑證情形
					股數	持股比例	股數	持股比例	股數	持股比例			職稱	姓名	關係	
總經理 (註1)	中華民國	陳思銘	男	92.10.01	1,933,102	4.25	950,000	2.09	—	—	國立交通大學 EMBA 仁貿精業(股)公司-業務經理	WINAICO B.V.、WINAICO Deutschland GmbH、 WINAICO Solar Projekt 1 GmbH、WINAICO Japan KK、WINAICO Delaware Co., Ltd.、 WINAICO AUSTRALIA PTY LTD、南京有成精 密科技有限公司之董事；建利投資(股)公司-董事 長	經理	陳思豪	兄弟	—
副總經理	中華民國	陳宜君	女	92.11.01	1,415,968	3.11	1,532,200	3.37	—	—	美國羅倫斯科技大學資訊系 統碩士 仁貿精業(股)公司-系統工程師	南京有成精密科技有限公司-董事、忠易投資(股) 公司-董事	協理 執行副總	陳筱菁 陳逸菁	姐妹 姐妹	—
執行副總 總理	中華民國	陳逸菁	女	97.01.01	3,847,198	8.46	220,000	0.48	—	—	天津南開大學 EMBA 矽成積體電路(股)公司-品質系 統經理	WINAICO Delaware Co., Ltd.、WINAICO AUSTRALIA PTY LTD、WINAICO Japan KK、 南京有成精密科技有限公司之董事、建利投資 (股)公司-董事	副總經理 協理	陳宜君 陳筱菁	姐妹 姐妹	—
副總經理	德國	ROSSMANN SASCHA MICHAEL	男	99.10.13	701,138	1.54	—	—	—	—	德國應用科技大學工業工程碩 士	WINAICO Deutschland GmbH 之總經理及董事； WINAICO Solar Projekt 1 GmbH、SET ENERGIA S.R.L.、WINAICO Japan KK、WINAICO Delaware Co., Ltd.、WINAICO AUSTRALIA PTY LTD、 WINAICO Immobilien GmbH、ENERVITABIO SAN COSIMO SOCIETÀ AGRICOLA S.R.L. 之董 事	—	—	—	—

職稱	國籍	姓名	性別	就任日期	持有股份		配偶、未成年子女持有股份		利用他人名義持有股份		主要經(學)歷	目前兼任其他公司之職務	具配偶或二親等以內關係之經理人			經理人取得員工認股權憑證情形
					股數	持股比例	股數	持股比例	股數	持股比例			職稱	姓名	關係	
協理	中華民國	陳筱君	女	92.11.01	988,796	2.18	116,622	0.26	—	—	中華大學企業管理學系 捷威科技(股)公司會計	忠易投資(股)公司-董事、南京有成精密科技有限公司-監事	副總經理 執行副總	陳宜君 陳逸菁	姐妹 姐妹	—
協理 財務主管	中華民國	徐龍耀	男	98.11.04	108,183	0.24	75,075	0.17	—	—	台灣大學商學系 和鑫光電公司-總經理特助；奈米龍科技-管理處處長	—	—	—	—	—
協理	中華民國	林文仁	男	99.02.22	120,000	0.26	—	—	—	—	台灣大學化學工程研究所 和鑫光電(股)公司-協理；達虹科技(股)公司-協理	WINAICO ITALIA S.R.L.之董事	—	—	—	—
協理	中華民國	王政烈	男	103.12.04	77,296	0.17	—	—	—	—	交通大學電子研究所 和艦科技(股)公司-研發經理	—	—	—	—	—
協理	中華民國	馬江強	男	104.09.01	—	—	—	—	—	—	中央大學工業管理研究所 合晶光電製造處長/品保經理	—	—	—	—	—
協理	中華民國	陳奕良	男	107.08.21	5,000	0.01	—	—	—	—	成功大學微電子所博士 光陽光電(股)公司-研發處長	—	—	—	—	—
會計經理	中華民國	鄧美玲	女	103.12.04	—	—	—	—	—	—	東吳大學會計研究所 百慕達商泰科資訊科技有限公司台灣分公司-會計經理	—	—	—	—	—

註1：本公司董事長兼任總經理，係為提升經營效率與決策執行力，董事長平時與各董事充分溝通公司營運狀況與計畫方針以落實公司治理，惟為強化董事會之獨立性，公司將規劃以增加獨立董事席次之方式，以提升董事會職能及強化監督之功能。

董事酬金級距表

給付本公司各個董事酬金級距	董事姓名			
	前四項酬金總額(A+B+C+D)		前七項酬金總額(A+B+C+D+E+F+G)	
	本公司	財務報告內所有公司(I)	本公司	財務報告內所有公司(J)
低於 1,000,000 元	陳思銘、陳宜君、陳筱菁、陳逸菁、宏誠創投(股)公司	陳思銘、陳宜君、陳筱菁、陳逸菁、韓長蛟、林盈利、顏國隆、投(股)公司	韓長蛟、林盈利、顏國隆、宏誠創投(股)公司	韓長蛟、林盈利、顏國隆、宏誠創投(股)公司
1,000,000 元(含)~2,000,000 元(不含)	-	-	-	-
2,000,000 元(含)~3,500,000 元(不含)	-	陳思豪	陳思豪	陳思豪
3,500,000 元(含)~5,000,000 元(不含)	-	-	陳筱菁	陳筱菁
5,000,000 元(含)~10,000,000 元(不含)	-	-	陳宜君、陳逸菁	陳宜君、陳逸菁
10,000,000 元(含)~15,000,000 元(不含)	-	-	陳思銘	陳思銘
總計	9 人	9 人	9 人	9 人

2. 監察人之酬金

職稱	姓名	監察人酬金				有無領取來自子公司以外轉投資事業酬金	
		報酬(A)		酬勞(B)			A、B及C等三項總額占稅後純益之比例(%)
		本公司	財務報告內所有公司	本公司	財務報告內所有公司		
監察人	張芳洲	-	-	-	-	-	-
監察人	張百棧	600	0-	0-	35	0.82	0.82
監察人	洪冠文	-	-	-	-	-	-

監察人酬金級距表

監察人姓名	
前三項酬金總額(A+B+C)	
本公司	財務報告內所有公司(D)
張芳洲、張百棧、洪冠文	張芳洲、張百棧、洪冠文
3 人	3 人
總計	

(二)、總經理及副總經理之薪資、獎金、特支費及紅利總額

單位：新台幣千元/仟股

職稱	姓名	薪資(A)		退職退休金(B)		獎金及特支費等(C)		員工酬勞金額(D)				A、B、C及D等四項總額占稅後純益之比例(%)		取得員工認股權憑證數額		取得限制員工權利新股股數		有無領取來自子公司以外轉投資事業酬金			
		本公司	財務報告內所有公司	本公司	財務報告內所有公司	本公司	財務報告內所有公司	本公司	現金金額	股票金額	本公司	現金金額	股票金額	本公司	現金金額	股票金額	本公司		財務報告內所有公司		
總經理	陳思銘																				
執行副總	陳逸菁																				
副總經理	陳宜君	32,148	32,148	288	288	-	-	-	-	-	-	-	41.97	-	-	-	-	-	-	無	
副總經理	ROSSMANN SASCHA MICHAEL																				

總經理及副總經理酬金級距表

給付本公司各個總經理及副總經理酬金級距	總經理及副總經理姓名	
	本公司	財務報告內所有公司E
低於 1,000,000 元	-	-
1,000,000 元(含) ~ 2,000,000 元(不含)	-	-
2,000,000 元(含) ~ 3,500,000 元(不含)	-	-
3,500,000 元(含) ~ 5,000,000 元(不含)	陳逸菁	陳逸菁
5,000,000 元(含) ~ 10,000,000 元(不含)	ROSSMANN SASCHA MICHAEL、陳宜君	ROSSMANN SASCHA MICHAEL、陳宜君
10,000,000 元(含) ~ 15,000,000 元(不含)	陳思銘	陳思銘
總計	4 人	4 人

1. 分派員工酬勞之經理人姓名及分派情形：

日期：110年04月24日；單位：新台幣仟元

職稱	姓名	股票金額	現金金額	總計	總額占稅後純益之比例(%)
總經理	陳思銘				
執行副總	陳逸菁				
副總經理	陳宜君				
副總經理	ROSSMANN SASCHA MICHAEL				
協理	陳筱君	0	0	0	0
協理	徐龍耀				
協理	林文仁				
協理	王政烈				
協理	陳奕良				
經理	陳思豪				
會計主管	鄧美玲				

(三)、分別比較說明本公司及合併報表所有公司於最近二年度支付本公司董事、監察人、總經理及副總經理酬金總額占稅後純益比例之分析並說明給付酬金之政策、標準與組合、訂定酬金之程序、與經營績效及未來風險之關聯性：

職稱	109年		108年	
	本公司	合併報表內所有公司	本公司	合併報表內所有公司
董事	48.78%	48.78%	56.33%	56.33%
監察人	0.82%	0.82%	2.45%	2.45%
總經理及副總	51.55%	51.55%	56.73%	56.73%

本公司董事、監察人之酬金包含車馬費、服務酬金及盈餘分派，車馬費係依其出席狀況，並參酌國內產業水準概況議定之，盈餘分派則依照本公司章程之規定，由董事會擬具分配議案，提請股東會承認後分配之；總經理及副總經理之酬金包括薪資、獎金、員工紅利等，係依其所擔任之職位、承擔之責任及績效表現，參考同業對於同類職位之水準釐訂，並經薪資報酬委員會審核同意，提報董事會同意後發放之。

四、公司治理運作情形

(一)、董事會運作情形

最近年度(109 年度)至 110 年 04 月 30 日止，董事會開會 5 次，董事出席情形如下：

職稱	姓名	實際出席 席次數	委託出席 次數	實際出席 席率(%)	備註
董事長	陳思銘	5	0	100%	無
董事	陳宜君	5	0	100%	無
董事	陳筱君	5	0	100%	無
董事	陳逸菁	5	0	100%	無
董事	陳思豪	0	0	0%	無
董事	宏誠創業投資(股)公司 代表人：劉昌昱	5	0	100%	無
獨立董事	韓長蛟	5	0	100%	無
獨立董事	林盈利	5	0	100%	無
獨立董事	顏國隆	5	0	100%	無

其他應記載事項：

一、董事會之運作如有下列情形之一者，應敘明董事會日期、期別、議案內容、所有獨立董事意見及公司對獨立董事意見之處理：

(一)、證券交易法第 14 條之 3 所列事項。

(二)、除前開事項外，其他經獨立董事反對或保留意見且有紀錄或書面聲明之董事會議決事項。

無獨立董事表示反對或保留意見之情事。

二、董事對利害關係議案迴避之執行情形，應敘明董事姓名、議案內容、應利益迴避原因以及參與表決情形：

董事會日期/期別	議案內容	迴避原因	表決情形
109 年 03 月 26 日 第七屆第四次	本公司第七屆董事、監察人民國 108 年度執行業務酬金發放案	韓長蛟、顏國隆、林盈利、宏誠創業投資(股)公司代表人-劉昌昱四位董事為此議案討論之對象，故利益迴避。	其他出席董事 無異議通過
109 年 04 月 16 日 第七屆第五次	修訂本公司【經理人薪資酬勞辦法】	陳思銘、陳宜君、陳筱君、陳逸菁四位董事為此議案討論之對象，故利益迴避。	其他出席董事 無異議通過
110 年 03 月 31 日 第七屆第八次	本公司第七屆董事、監察人民國 109 年度執行業務酬金發放案	韓長蛟、顏國隆、林盈利、宏誠創業投資(股)公司代表人-劉昌昱四位董事為此議案討論之對象，故利益迴避。	其他出席董事 無異議通過。

三、當年度及最近年度加強董事會職能之目標（例如設立審計委員會、提昇資訊透明度等）與執行情形評估：

無。

(二)、審計委員會運作情形或監察人參與董事會運作情形

1. 本公司尚未設置審計委員會。
2. 最近年度(109年度)至110年04月30日止董事會開會5次，監察人列席情形如下：

職稱	姓名	實際出(列)席次數	實際列席率(%)	備註
監察人	洪冠文	5	100%	無
監察人	張芳洲	4	80%	無
監察人	張百棧	0	0%	無

其他應記載事項：

一、監察人之組成及職責：

(一)、監察人與公司員工及股東之溝通情形：
監察人得適時行使監察權，必要時可適時與本公司員工及股東溝通，監察人得查閱本公司內部稽核報告，追蹤公司內部控制與內部稽核之執行情形。

(二)、監察人與內部稽核主管及會計師之溝通情形：
本公司監察人定期核閱稽核單位之報告，會計師事務所於查核時，寄送與公司治理單位函將查核資訊通知監察人。

二、監察人列席董事會如有陳述意見，應敘明董事會日期、期別、議案內容、董事會決議結果以及公司對監察人陳述意見之處理：
無。

(三)、公司治理運作情形及其與上市上櫃公司治理實務守則差異情形及原因：

評估項目	運作情形			與上市上櫃公司治理實務守則差異情形及原因
	是	否	摘要說明	
一、公司是否依據「上市上櫃公司治理實務守則」訂定並揭露公司治理實務守則？		✓	本公司尚未訂有公司治理實務守則，未來將配合本公司實際狀況決定是否訂定。另本公司之公司治理精神分散於各內控當中，並於平時不定期對員工宣導公司相關規則。	同摘要說明
二、公司股權結構及股東權益				
(一)、公司是否訂定內部作業程序處理股東建議、疑義、糾紛及訴訟事宜，並依程序實施？		✓	(一)、本公司已訂定「股東會議事規則」，設有發言人及服務聯絡窗口處理股東建議、疑義糾紛及訴訟事宜，其聯絡方式已揭露於本公司網站。	同摘要說明
(二)、公司是否掌握實際控制公司之主要股東及主要股東之最終控制者名單？	✓		(二)、本公司依據股務代理機構辦理停止過戶時，所提供之股東名冊掌握實際控制公司之主要股東及主要股東之最終控制者名單。	無

評估項目	運作情形			與上市上櫃公司 治理實務守則差 異情形及原因
	是	否	摘要說明	
(三)、公司是否建立、執行與關係企業間之風險控管及防火牆機制？	✓		(三)、本公司訂有「有成精密股份有限公司關係企業相互間財務業務相關規範」規範公司與關係企業間之業務往來，並於99年12月16日董事會決議通過，且據以執行。本公司與關係企業間之人員、資產及財務之管理權責相當明確。	無
(四)、公司是否訂定內部規範，禁止公司內部人利用市場上未公開資訊買賣有價證券？			(四)、本公司訂定「內部重大資訊處理作業程序」，並已確實告知公司內部人員嚴格遵守。	無
三、董事會之組成及職責				
(一)、董事會是否就成員組成擬訂多元化方針及落實執行？	✓		(一)、本公司獨立董事提名是經由嚴謹遴選來自產、學等不同領域專業人士，且董事會成員均積極提供建議，以為本公司經營團隊決策重要參考依據。	無
(二)、公司除依法設置薪資報酬委員會及審計委員會外，是否自願設置其他各類功能性委員會？		✓	(二)、本公司有設置薪資報酬委員會，其他功能性委員會未來將視需要進行設置。	同摘要說明
(三)、公司是否訂定董事會績效評估辦法及其評估方式，每年並定期進行績效評估？		✓	(三)、本公司尚未訂定董事會績效評估辦法，未來將視需要訂定相關辦法。	同摘要說明
(四)、公司是否定期評估簽證會計師獨立性？	✓		(四)、本公司簽證會計師係由董事會評估簽證會計師之專業能力及獨立性決議聘任之。	無
四、公司是否設置公司治理專(兼)職單位或人員負責公司治理相關事務(包括但不限於提供董事、監察人執行業務所需資料、依法辦理董事會及股東會之會議相關事宜、辦理公司登記及變更登記、製作董事會及股東會議事錄等)？	✓		本公司由財務處指派專員依法辦理董事會及股東會之會議相關事宜、製作董事會及股東會議事錄、提供董事、監察人執行業務所需資料、辦理公司登記及變更登記等作業。	無
五、公司是否建立與利害關係人(包括但不限於股東、員工、客戶及供應商等)溝通管道，及於公司網站設置利害關係人專區，並妥適回應利害關係人所關切之重要企業社會責任議題？		✓	本公司透過公司網路、電話及傳真等方式與利害關係人建立溝通管道，然尚未於公司網站設置利害關係人專區，未來將配合實際需要進行設置。	同摘要說明
六、公司是否委任專業股務代辦機構辦理股東會事務？	✓		本公司委任富邦證券(股)公司股務代辦機構辦理股東會事務。	無
七、資訊公開				
(一)、公司是否架設網站，揭露財務業務及公司治理資訊？	✓		(一)、本公司已依設有公司網站 http://www.wvpt.com.tw ，供股東及社會大眾等參考，未來將視需要強化相關財務業務等資訊揭露。	無
(二)、公司是否採行其他資訊揭露之方式(如架設英文網站、指定專人負責公司資訊之蒐集及	✓		(二)、本公司設有發言人制度，對外統一由發言人或代理發言人代表公司發言。且已指定專人負責公司資訊之蒐集及	無

評估項目	運作情形			與上市上櫃公司 治理實務守則差 異情形及原因
	是	否	摘要說明	
集及揭露、落實發言人制度、法人說明會過程放置公司網站等)？			依規定揭露公開資訊觀測站。	
八、公司是否有其他有助於瞭解公司治理運作情形之重要資訊(包括但不限於員工權益、僱員關懷、投資者關係、供應商關係、利害關係人之權利、董事及監察人進修之情形、風險管理政策及風險衡量標準之執行情形、客戶政策之執行情形、公司為董事及監察人購買責任保險之情形等)？	✓		<p>(一)、本公司對待公司員工及往來客戶，對社會盡應有之責任，並對員工權益及僱員關懷採行下列措施：</p> <ol style="list-style-type: none"> 1. 本公司目前已設立職工福利委員會，將辦理公司員工之各項福利事項。 2. 公司除勞工保險及全民健康保險外，另對全體人員投保團體意外保險、海外旅遊保險及海外緊急住院醫療險，保險費用全部由公司負擔。 3. 本公司另有新進人員健康檢查，在職員工年度健康檢查，且公司同仁一律參加勞保及健保，各項福利悉依相關條例之規定辦理。 4. 依法提撥退休金。 5. 提供員工在職訓練。 6. 提供員工申訴管道。 7. 施行性別工作平等法。 8. 施行性騷擾防治法。 <p>(二)、投資者關係、供應商關係、利害關係人之權利： 本公司設有專責單位處理投資者建議或問題；與供應商及利害關係人間之財務業務往來關係良好，均以平等互惠為原則，以創造雙方最大利益。</p> <p>(三)、董事及監察人進修之情形 本公司董事、監察人於 109 年度至年報刊印止之進修情形： <ol style="list-style-type: none"> 1. 顏國隆獨立董事：董事與監察人(含獨立)暨公司治理主管實務進階研討會【公司治理與證券法規】、【企業升級與轉型之策略與管理】(證券暨期貨市場發展基金會) 2. 洪冠文監察人：從董監事高度看併購、數位科技與人工智慧的趨勢與風險管理、富邦產險董監事責任暨風險管理研討會(社團法人中華公司治理協會)、109 年企業併購暨公司治理實務運作(中華民國公司經營發展協會) </p> <p>(四)、風險管理政策及風險衡量標準執行情形，請參閱本年報柒、六、風險事項分析評估說明(第 76 頁)。</p>	無

評估項目	運作情形			與上市上櫃公司 治理實務守則差 異情形及原因
	是	否	摘要說明	
			(五)、本公司與客戶保持暢通溝通管道，執行情形良好。 (六)、本公司 109 年度已為董事及監察人購買責任保險。	
九、請就臺灣證券交易所股份有限公司公司治理中心最近年度發布之公司治理評鑑結果說明已改善情形，及就尚未改善者提出就尚未改善者提出優先加強事項與措施：因本公司為非上市(櫃)公司，故未列入公司評鑑。				

(四)、薪資報酬委員會之組成、職責及運作情形：

1. 組成：

身份別	姓名	是否具有五年以上工作經驗及下列專業資格			符合獨立性情形(註 1)								兼任其他公開 發行公司薪資 報酬委員會成 員家數	備註 (註 2)
		商務、法務、財務、 會計或公司業務所需 相關料系之公私立大 專院校講師以上	法官、檢察官、律師、 會計師或其他與公司 業務所需之國家考試 及格領有證書之專門 職業及技術人員	具有商務、法務、財 務、會計或公司業務 所需之工作經驗	1	2	3	4	5	6	7	8		
獨立董事	韓長蛟	-	-	✓	✓	✓	✓	✓	✓	✓	✓	✓	0	不適用
獨立董事	顏國隆	-	✓	✓	✓	✓	✓	✓	✓	✓	✓	✓	2	不適用
獨立董事	林盈利	✓	-	✓	✓	✓	✓	✓	✓	✓	✓	✓	0	不適用

註 1：各成員於選任前二年及任職期間符合下述各條件者，請於各條件代號下方空格中打“✓”。

- (1). 非為公司或其關係企業之受僱人。
- (2). 非公司或其關係企業之董事、監察人。但如為公司或其母公司、子公司依公司法或當地國法令設置之獨立董事者，不在此限。
- (3). 非本人及其配偶、未成年子女或以他人名義持有公司已發行股份總額百分之一以上或持股前十名之自然人股東。
- (4). 非前三款所列人員之配偶、二親等以內親屬或三親等以內直系血親。
- (5). 非直接持有公司已發行股份總額百分之五以上法人股東之董事、監察人或受僱人，或持股前五名法人股東之董事、監察人或受僱人。
- (6). 非與公司有財務或業務往來之特定公司或機構之董事(理事)、監察人(監事)、經理人或持股百分之五以上股東。
- (7). 非為公司或其關係企業提供商務、法務、財務、會計等服務或諮詢之專業人士、獨資、合夥、公司或機構之企業主、合夥人、董事(理事)、監察人(監事)、經理人及其配偶。
- (8). 未有公司法第 30 條各款情事之一。

註 2：若成員身份別係為董事，請說明是否符合「股票上市或於證券商營業處所買賣公司薪資委員會設置及行使職權辦法」第 6 條第 5 項之規定。

2. 職責：

本公司薪資報酬委員會職權如下，並對董事會負責，且將所提建議提交董事會討論：

- (1). 定期檢討本規程並提出修正建議。
- (2). 訂定並定期檢討董事、監察人及經理人績效評估與薪資報酬之政策、制度、標準與結構。
- (3). 定期評估並訂定董事、監察人及經理人之薪資報酬。

前項有關監察人薪資報酬建議提交董事會討論，以監察人薪資報酬經公司章程訂明或股東會決議授權董事會辦理者為限。

3. 運作情形：

- (1). 本公司之薪資報酬委員會委員計 3 人。
- (2). 本屆委員任期：108 年 6 月 14 日至 111 年 6 月 13 日，最近年度(109 年)至年報刊印日(110 年 4 月 30 日)止，薪資報酬委員會開會 2 次，委員資格及出席情形如下：

職稱	姓名	實際出席次數	委託出席次數	實際出席率(%)	備註
召集人	韓長蛟	2	0	100%	無
委員	顏國隆	2	0	100%	無
委員	林盈利	2	0	100%	無

其他應記載事項：

一、董事會如不採納或修正薪資報酬委員會之建議，應敘明董事會日期、期別、議案內容、董事會決議結果以及公司對薪資報酬委員會意見之處理。(如董事會通過之薪資報酬優於薪資報酬委員會之建議，應敘明其差異情形及原因)

無此情事。

二、薪資報酬委員會之議決事項，如成員有反對或保留意見且有紀錄或書面聲明者，應敘明薪資報酬委員會日期、期別、議案內容、所有成員意見及對成員意見之處理。

無此情事。

(五)、履行社會責任情形

評估項目	運作情形		與上市上櫃公司企業社會責任實務守則差異情形及原因
	是	否	
一、公司是否依重大性原則，進行與公司營運相關之環境、社會及公司治理議題之風險評估，並訂定相關風險管理政策或策略？(註 3)	✓		本公司在追求企業永續經營與獲利之同時，履行企業社會責任，重視利害關係人之權益，注重環境、社會與公司治理之議題，並依營運需要及重大性原則將其納入公司管理方針與營運活動。

評估項目	運作情形			與上市上櫃公司企業社會責任實務守則差異情形及原因
	是	否	摘要說明	
二、公司是否設置推動企業社會責任專(兼)職單位,並由董事會授權高階管理階層處理,及向董事會報告處理情形?		✓	本公司目前以總管理處為統籌單位,不定期推動關懷社會之活動,未來將視需要向董事會報告社會責任推動情形。	同摘要說明
三、環境議題				
(一)、公司是否依其產業特性建立合適之環境管理制度?	✓		(一)、本公司已導入環境管理系統 ISO14001:2015 環境管理系統認證。	無
(二)、公司是否致力於提升各項資源之利用效率,並使用對環境負荷衝擊低之再生物料?	✓		(二)、本公司已導入環境管理系統 ISO14001:2015 環境管理系統認證。	無
(三)、公司是否評估氣候變遷對企業現在及未來的潛在風險與機會,並採取氣候相關議題之因應措施?		✓	(三)、本公司目前尚未針對氣候變遷對企業現在及未來的潛在風險與機會進行評估,並採取氣候相關議題之因應措施,未來將逐步改善。	同摘要說明
(四)、公司是否統計過去兩年溫室氣體排放量、用水量及廢棄物總重量,並制定節能減碳、溫室氣體減量、減少用水或其他廢棄物管理之政策?	✓		(四)、本公司已導入環境管理系統 ISO14001:2015 環境管理系統認證。	無
四、社會議題				
(一)、公司是否依照相關法規及國際人權公約,制定相關之管理政策與程序?	✓		(一)、本公司遵守相關勞動法規,保障員工之合法權益,在公司政策宣導及員工管理上採取雙向溝通之形式,使員工能充分了解公司經營理念。	無
(二)、公司是否訂定及實施合理員工福利措施(包括薪酬、休假及其他福利等),並將經營績效或成果適當反映於員工薪酬?	✓		(二)、本公司訂有「薪資管理辦法」、「員工獎懲管理規則」...等各項關於員工福利辦法,並據以施行。	無
(三)、公司是否提供員工安全與健康之工作環境,並對員工定期實施安全與健康教育?	✓		(三)、本公司已導入 ISO45001 職業衛生安全管理系統,並有專人定期檢查相關公共安衛事項,定期對員工宣導環安衛事項。	無
(四)、公司是否為員工建立有效之職涯能力發展培訓計畫?	✓	✓	(四)、本公司訂有「教育訓練管理辦法」,配合部門工作內容,參與內、外部進修課程提升員工專業職能。	無
(五)、對產品與服務之顧客健康與安全、客戶隱私、行銷及標示,公司是否遵循相關法規及國際準則,並制定相關保護消費者權益政策及申訴程序?	✓		(五)、本公司對產品行銷及標示均遵循客戶要求、產業法令及國際準則等規範。	無
(六)、公司是否訂定供應商管理政策,要求供應商在環保、職業安全衛生或勞動人權等議題遵循相關規範,及其實施情形?	✓		(六)、本公司已訂定「供應商管理程序」、「採購管理程序」及相關管理辦法。在與主要供應商交易前,會進行供應商評估,其中包含 ISO 品質及環保規範之項目。	無
五、公司是否參考國際通用之報告書編製準則或指引,編製企業社會責任報告書等揭露公司非財務資訊之報		✓	本公司尚未編製企業社會責任報告書,未來將視需要進行編製及揭露企業社會責任報告相關資訊。	同摘要說明

評估項目	運作情形			與上市上櫃公司企業社會責任實務守則差異情形及原因
	是	否	摘要說明	
告書？前揭報告書是否取得第三方驗證單位之確信或保證意見？				
六、公司如依據「上市上櫃公司企業社會責任實務守則」訂有本身之企業社會責任守則者，請敘明其運作與所訂守則之差異情形： 本公司尚未訂有「上市上櫃公司企業社會責任實務守則」。				
七、其他有助於瞭解企業社會責任運作情形之重要資訊： 本公司發起員工愛心捐贈，提供給弱勢團體適當援助。				

註1. 重大性原則係指有關環境、社會及公司治理議題對公司投資人及其他利害關係人產生重大影響者。

(六)、公司履行誠信經營情形及採行措施：

評估項目	運作情形			與上市上櫃公司誠信經營守則差異情形及原因
	是	否	摘要說明	
一、訂定誠信經營政策及方案				
(一)、公司是否於規章及對外文件中明示誠信經營之政策、作法，以及董事會與管理階層積極落實經營政策之承諾？	✓		(一)、本公司經董事會核准通過訂有誠信經營守則，並於平日營運作業落實誠信經營理念。	無
(二)、公司是否訂定防範不誠信行為方案，並於各方案內明定作業程序、行為指南、違規之懲戒及申訴制度，且落實執行？	✓		(二)、本公司已於誠信經營守則中訂定相關防範不誠信行為方案條文，相關人員並確實執行。	無
(三)、公司是否對「上市上櫃公司誠信經營守則」第七條第二項各款或其他營業範圍內具較高不誠信行為風險之營業活動，採行防範措施？	✓		(三)、本公司已於誠信經營守則中訂定相關防範不誠信行為方案條文。	無
二、落實誠信經營				
(一)、公司是否評估往來對象之誠信紀錄，並於其與往來交易對象簽訂之契約中明訂誠信行為條款？	✓		(一)、本公司落實誠信經營，並於契約中明訂雙方之權利義務誠信交易。	無
(二)、公司是否設置隸屬董事會之推動企業誠信經營專(兼)職單位，並定期向董事會報告其執行情形？	✓		(二)、本公司由稽核單位推動企業誠信經營制度之制定及監督執行，於平日稽核時，檢查相關情事，若遇有相關缺失狀況，將向董事會報告。	無
(三)、公司是否制定防止利益衝突政策、提供適當陳述管道，並落實執行？	✓		(三)、本公司於誠信經營尚未制定防止利益衝突政策；公司設有專用之信箱供員工申訴。	無
(四)、公司是否為落實誠信經營已建立有效的會計制度、內部控制制度，並由內部稽核單位定期查核，或委託會計師執行查核？	✓		(四)、本公司遵守公司法、證券交易法、商業會計法等相關規章或其他商業行為有關法令之規範，以此基礎建立有效的會計制度並將相關之控制點納入內控制度中，稽核人員定期查核制度遵循情形，並做成報告提報董事會。	無

評估項目	運作情形			與上市上櫃公司 誠信經營守則差 異情形及原因
	是	否	摘要說明	
(五)、公司是否定期舉辦誠信經營之內、外部之教育訓練？		✓	(五)、本公司日常業務中即注意所有員工落實誠信原則，關於誠信經營相關規範之制(修)訂、頒布施行與內部宣導接公告於內部系統，公司員工可隨時上系統查閱。	無
三、公司檢舉制度之運作情形				
(一)、公司是否訂定具體檢舉及獎勵制度，並建立便利檢舉管道，及針對被檢舉對象指派適當之受理專責人員？	✓		(一)、本公司訂有「員工申訴制度實施管理辦法」、「職場性騷擾防治法」、「職場霸凌防治法」...等規範，公司員工可隨時上系統查閱。	無
(二)、公司是否訂定受理檢舉事項之調查標準作業程序及相關保密機制？	✓		(二)、本公司訂有「員工申訴制度實施管理辦法」、「職場性騷擾防治法」、「職場霸凌防治法」...等規範，並據以施行。	無
(三)、公司是否採取保護檢舉人不因檢舉而遭受不當處置之措施？	✓		(三)、本公司相關辦法訂有保護檢舉人規定，防止檢舉人受到不當解雇、職場報復等情形的發生，並徹底施行。	無
四、加強資訊揭露				
公司是否於其網站及公開資訊觀測站，揭露其所訂誠信經營守則內容及推動成效？	✓		本公司架有公司網站，未來將視需要揭露誠信經營相關資訊於公司網站或公開資訊觀測站。	同摘要說明
五、公司如依據「上市上櫃公司誠信經營守則」訂有本身之誠信經營守則者，請敘明其運作與所訂守則之差異情形： 尚無重大差異。				
六、其他有助於瞭解公司誠信經營運作情形之重要資訊：(如公司檢討修正其訂定之誠信經營守則等情形)： 無。				

(七)、公司如有訂定公司治理守則及相關規章者，應揭露其查詢方式：

本公司尚未制訂公司治理守則，有關公司治理精神包含於內部控制及各項管理辦理中，並已切實執行，控管功能尚稱健全。

(八)、其他足以增進對公司治理運作情形之瞭解的重要資訊，得一併揭露：

無。

(九)、內部控制制度執行狀況：

1. 內部控制聲明書：請參閱第 32 頁。
2. 委託會計師專案審查內部控制制度之會計師審查報告：無。

(十)、最近年度及截至年報刊印日止，公司及其內部人員依法被處罰、公司對其內部人員違反內部控制制度規定之處罰、主要缺失與改善情形：

本公司之子公司 WINAICO Deutschland GmbH 遭虛假的銷售對象詐欺三批模組交易。子公司 WINAICO Deutschland GmbH 得知該訊息後，立即向警方報案並陸續追回部分太陽能模組。

本公司已重新設計銷貨收款的內控流程，強化新客戶開發作業，設計更嚴謹的收款機制。

(十一)、最近年度及截至年報刊印日止，股東會及董事會之重要決議：

1. 109 年 6 月 10 日召開股東常會之重要決議事項：

- (1). 承認 108 年度營業報告及財務報表案。
- (2). 承認 108 年度盈餘撥補案。
- (3). 通過資本公積發放現金案。

2. 本公司 109 年度及截止年報刊印日止董事會重要決議包括：

董事會期別/日期	日期	議案內容
第七屆第四次	109 年 03 月 26 日	本公司 109 年度營運計劃案
		召開本公司民國 109 年股東常會相關事宜案
		本公司 108 年「內部控制制度有效性考核」及「內部控制制度聲明書」案
		本公司【董事會議事規範】部分條文修訂案
		本公司第七屆董事、監察人民國 108 年度執行業務酬金發放案
		公司營運所需，擬向金融機構辦理授信額度申請案
第七屆第五次	109 年 04 月 16 日	108 年度營業報告書及財務報表案
		108 年度盈虧撥補案
		資本公積發放現金案
		增列民國 109 年股東常會召集事由案
		本公司擬將對子公司(WINAICO Solar Projekt1 GmbH)之逾期應收利息，視同資金貸與轉列其他應收款案
		子公司 WINAICO Deutschland GmbH 擬將對關係人(WINAICO Solar Projekt1 GmbH)之逾期應收利息，視同資金貸與轉列其他應收款案

		<p>子公司 WINAICO ITALIA S.R.L.擬將關係人 (Enervitabio San Cosimo Societa Agricola S.R.L.)逾期應收帳款視同資金貸與，轉列其他應收款案</p> <p>公司營運所需，擬向金融機構辦理授信額度申請案</p> <p>修訂本公司【經理人薪資酬勞辦法】案</p>
第七屆第六次	109年08月12日	<p>109年度會計師報酬案</p> <p>本公司擬將對子公司(Winaico Solar Projekt1 GmbH)之逾期應收利息，視同資金貸與轉列其他應收款案</p> <p>子公司 WINAICO Deutschland GmbH擬將對關係人 (Winaico Solar Projekt1 GmbH)之逾期應收利息，視同資金貸與轉列其他應收款案</p> <p>子公司 WINAICO ITALIA S.R.L.擬將對關係人 (Enervitabio San Cosimo Societa Agricola S.R.L.)之逾期應收帳款，視同資金貸與轉列其他應收款案</p> <p>本公司申請關稅及一般履約背書保證案</p> <p>公司營運所需，擬向金融機構辦理授信額度申請案</p>
第七屆第七次	109年12月30日	<p>109年度員工酬勞提撥比例案</p> <p>本公司110年度稽核計畫案</p> <p>為公司營運所需，擬向金融機構辦理授信額度申請案</p>
第七屆第八次	110年03月31日	<p>109年度員工酬勞及董監酬勞分派案</p> <p>109年度營業報告書及財務報表案</p> <p>109年度盈餘分配案</p> <p>召開本公司民國110年度股東常會相關事宜案</p> <p>本公司110年度營運計畫案</p> <p>本公司第七屆董事、監察人民國109年度執行業務酬金發放案</p> <p>本公司109年「內部控制制度有效性考核」及「內部控制制度聲明書」案</p> <p>本公司擬將對子公司 WINAICO Solar Projekt1 GmbH之逾期應收利息，視同資金貸與轉列其他應收款案</p> <p>子公司 WINAICO Deutschland GmbH擬將對關係人 WINAICO Solar Projekt1 GmbH之逾期應收利息，視同資金貸與轉列其他應收款案</p> <p>子公司 WINAICO ITALIA S.R.L.擬將關係人 Enervitabio San Cosimo Societa Agricola S.R.L.逾期應收帳款，視同資金貸與轉列其他應收款案</p>

		公司營運所需，擬向金融機構辦理授信額度申請案
		修訂本公司【經理人薪資酬勞辦法】

有成精密股份有限公司

內部控制制度聲明書

日期：110年03月31日

本公司民國108年度之內部控制制度，依據自行檢查的結果，謹聲明如下：

- 一、本公司確知建立、實施和維護內部控制制度係本公司董事會及經理人之責任，本公司業已建立此一制度。其目的係在對營運之效果及效率(含獲利、績效及保障資產安全等)、報導具可靠性、及時性、透明性及符合相關規範暨相關法令規章之遵循等目標的達成，提供合理的確保。
- 二、內部控制制度有其先天限制，不論設計如何完善，有效之內部控制制度亦僅能對上述三項目標之達成提供合理的確保；而且，由於環境、情況之改變，內部控制制度之有效性可能隨之改變。惟本公司之內部控制制度設有自我監督之機制，缺失一經辨認，本公司即採取更正之行動。
- 三、本公司係依據「公開發行公司建立內部控制制度處理準則」(以下簡稱「處理準則」)規定之內部控制制度有效性之判斷項目，判斷內部控制制度之設計及執行是否有效。該「處理準則」所採用之內部控制制度判斷項目，係為依管理控制之過程，將內部控制制度劃分為五個組成要素：1.控制環境，2.風險評估，3.控制作業，4.資訊與溝通，及5.監督作業。每個組成要素又包括若干項目。前述項目請參見「處理準則」之規定。
- 四、本公司業已採用上述內部控制制度判斷項目，評估內部控制制度之設計及執行的有效性。
- 五、本公司基於前項評估結果，認為本公司於民國108年12月31日的內部控制制度(含對子公司之監督與管理)，包括瞭解營運之效果及效率目標達成之程度、報導係屬可靠、及時、透明及符合相關規範暨相關法令規章之遵循有關的內部控制制度等之設計及執行係屬有效，其能合理確保上述目標之達成。
- 六、本聲明書將成為本公司年報及公開說明書之主要內容，並對外公開。上述公開之內容如有虛偽、隱匿等不法情事，將涉及證券交易法第二十條、第三十二條、第一百七十一條及第一百七十四條等之法律責任。
- 七、本聲明書業經本公司民國110年03月31日董事會通過，出席董事8人中，有0人持反對意見，餘均同意本聲明書之內容，併此聲明。

有成精密股份有限公司



董事長：陳思銘



章

(與總經理同一人)

(十二)、最近年度及截至年報刊印日止，董事或監察人對董事會通過重要決議有不同意見且有記錄或書面聲明者，其主要內容：

無此情事發生。

(十三)、最近年度及截至年報刊印日止，董事長、總經理、會計主管、財務主管、內部稽核主管及研發主管等辭職解任情形之彙總：

本公司內部稽核主管於 110 年 01 月 29 日離職。

五、會計師公費資訊：

會計師事務所名稱	會計師姓名	查核期間	備註
資誠聯合會計師事務所	陳憲正	109.01 至 109.12	無
	林玉寬		

金額單位：新台幣仟元

金額級距		公費項目	審計公費	非審計公費	合計
1	低於 2,000 千元		-	✓	-
2	2,000 千元 (含) ~4,000 千元		✓	-	✓
3	4,000 千元 (含) ~6,000 千元		-	-	-

(一)、給付簽證會計師、簽證會計師所屬事務所及其關係企業之非審計公費為審計公費之四分之一以上者，應揭露審計與非審計公費金額及非審計服務內容：

不適用。

(二)、更換會計師事務所且更換年度所支付之審計公費較更換前一年度之審計公費減少者，應揭露更換前後審計公費金額及原因：

無。

(三)、審計公費較前一年度減少達百分之十以上者，應揭露審計公費減少金額、比例及原因。第一目所稱審計公費係指公司給付簽證會計師有關財務報告查核、核閱、複核、財務預測核閱及稅務簽證之公費：

無。

六、更換會計師資訊：如在最近二年度及其期後期間有更換會計師情形者，應揭

露事項：

無此情事發生。

七、公司之董事長、總經理、負責財務或會計事務之經理人，最近一年內曾任職於簽證會計師所屬事務所或其關係企業者：

無此情事發生。

八、最近年度及截至年報刊印日止，董事、監察人、經理人及持股比例超過百分之十之股東股權移轉及股權質押變動情形：

(一)、 董事、監察人、經理人及大股東股權變動情形(含持股信託異動)

單位：股

職稱	姓名	109 年度		110 年截至 04 月 24 日	
		持有股數 增(減)數	質押股數 增(減)數	持有股數 增(減)數	質押股數 增(減)數
董事長暨總經理	陳思銘	—	—	276,217	—
董事暨副總經理	陳宜君	—	—	—	—
董事暨執行副總	陳逸菁	—	—	—	—
董事暨協理	陳筱君	—	—	—	—
董事	陳思豪	—	—	—	—
董事	宏誠創業投資(股)公司	—	—	—	—
獨立董事	韓長蛟	—	—	—	—
獨立董事	顏國隆	—	—	—	—
獨立董事	林盈利	—	—	—	—
監察人	張芳洲	—	—	—	—
監察人	張百棧	—	—	—	—
監察人	洪冠文	—	—	—	—
副總經理	ROSSMANN SASCHA MICHAEL	—	—	—	—
協理	林文仁	—	—	—	—
協理暨財務主管	徐龍耀	—	—	—	—
協理	鄭國宏	—	—	—	—
協理	王政烈	—	—	—	—
協理	陳奕良	—	—	—	—
協理	馬江強	—	—	—	—
會計主管	鄧美玲	—	—	—	—

(二)、董事、監察人、經理人及持股比例超過 10%之股東股權移轉之相對人為關係人之資訊：

股權移轉資訊

單位：元、股

姓名	股權移轉原因	交易日期	交易相對人	交易相對人與公司、董事、監察人及持股比例超過百分之十股東之關係	股數	交易價格
陳思銘	取得	110.03.03	陳雲龍	--	276,217	10

(三)、董事、監察人、經理人及持股比例超過 10%之股東股權質押之相對人為關係人之資訊：

無此情事發生。

九、持股比例占前十名之股東，其相互間為關係人或配偶、二親等以內之親屬關係之資訊：

日期：110年04月24日；單位：股、%

姓名	本人持有股份		配偶、未成年子女持有股份		利用他人名義合計持有股份		前十大股東相互間具有關係人或為配偶、二親等以內之親屬關係者，其名稱或姓名及關係。		備註
	股數	持股比率	股數	持股比率	股數	持股比率	名稱(或姓名)	關係	
陳逸菁	3,847,198	8.46	220,000	0.48	0	0	陳林彩茹 陳宜君 建利投資	一親等 二親等 關係人	—
宏誠創業投資股份有限公司	3,150,000	6.93	0	0	0	0	—	—	—
宏誠創業投資股份有限公司之代表人：洪嘉聰	0	0	0	0	0	0	—	—	—
建利投資股份有限公司	2,903,257	6.39	0	0	0	0	陳思銘 陳逸菁	關係人 關係人	—
建利投資股份有限公司之代表人：陳思銘	1,933,102	4.25	950,000	2.09	0	0	—	—	—
忠易投資股份有限公司	2,730,160	6.01	0	0	0	0	陳林彩茹 陳宜君	關係人 關係人	—

姓名	本人持有股份		配偶、未成年子女持有股份		利用他人名義合計持有股份		前十大股東相互間具有關係人或為配偶、二親等以內之親屬關係者，其名稱或姓名及關係。		備註
	股數	持股比率	股數	持股比率	股數	持股比率	名稱(或姓名)	關係	
忠易投資股份有限公司 之代表人：陳林彩茹	1,574,559	3.46	0	0	0	0	陳宜君 陳逸菁	一親等 一親等	—
陳思銘	1,933,102	4.25	950,000	2.09	0	0	建利投資	關係人	—
陳林彩茹	1,574,559	3.46	0	0	0	0	陳宜君 陳逸菁 忠易投資	一親等 一親等 關係人	—
順源投資股份有限公司	1,484,700	3.27	0	0	0	0	陳思銘	關係人	—
順源投資股份有限公司 之代表人：陳思豪	1,273,262	2.80	0	0	0	0	陳思銘	二親等	—
陳宜君	1,415,968	3.12	1,532,200	3.37	0	0	陳林彩茹 陳逸菁 忠易投資	一親等 二親等 關係人	—
台灣晶技股份有限公司	1,364,930	3.00	0	0	0	0	—	—	—
台灣晶技股份有限公司 之代表人：林萬興	0	0	0	0	0	0	—	—	—
昇貿科技股份有限公司	1,276,275	2.81	0	0	0	0	—	—	—
昇貿科技股份有限公司 之代表人：李三蓮	0	0	0	0	0	0	—	—	—

十、公司、公司之董事、監察人、經理人及公司直接或間接控制之事業對同一轉投資事業之持股數，並合併計算綜合持股比例：

日期：109年12月31日；單位：股、%

轉投資事業	本公司投資		董事、監察人、經理人及直接或間接控制事業之投資		綜合投資	
	股數	持股比例	股數	持股比例	股數	持股比例
WINAICO B.V.	6,715,180	100.00%	—	—	6,715,180	100.00%
WINAICO Japan KK	3,500	100.00%	—	—	3,500	100.00%
WINAICO AUSTRALIA PTY LTD	100,000	100.00%			100,000	100.00%
WINAICO Delaware Co., Ltd.	300,000	100.00%	—	—	300,000	100.00%
WINAICO Deutschland GmbH	—	—	1	100.00%	1	100.00%
WINAICO Solar Projekt 1 GmbH	1,120,000	50.00%	1,120,000	50.00%	2,240,000	100.00%
WINAICO Immobilien GmbH	—	—	4,940,000	27.44%	4,940,000	27.44%
WINAICO ITALIA S.R.L.	—	—	—	100.00%	—	100.00%
SET ENERGIA S.R.L.	—	—	—	100.00%	—	100.00%
南京有成精密科技有限公司	—	100.00%	—	—	—	100.00%

肆、募資情形

一、資本及股份：

(一)、股本形成經過

單位：新台幣元/股

年月	發行價格(元)	核定股本		實收股本		備註		
		股數	金額	股數	金額	股本來源	以現金以外之財產抵充股款者	其他
92.11	10	1,000,000	10,000,000	250,000	2,500,000	發起設立	無	註 1
93.05	10	1,000,000	10,000,000	600,000	6,000,000	現金增資	無	註 2
93.11	10	1,050,000	10,500,000	1,050,000	10,500,000	現金增資	無	註 3
97.06	10	7,800,000	78,000,000	7,800,000	78,000,000	現金增資 盈餘轉增資	無	註 4
97.10	10	30,000,000	300,000,000	15,227,405	152,274,050	現金增資	無	註 5
98.10	10	30,000,000	300,000,000	17,511,516	175,115,160	盈餘轉增資	無	註 6
99.01	10	30,000,000	300,000,000	17,813,790	178,137,900	員工認股權	無	註 7
99.01	12.5	30,000,000	300,000,000	19,736,790	197,367,900	員工認股權	無	註 8
99.01	60	30,000,000	300,000,000	25,736,790	257,367,900	現金增資	無	註 8
99.05	38.5	30,000,000	300,000,000	26,096,790	260,967,900	員工認股權	無	註 9
99.09	10	60,000,000	600,000,000	34,014,283	340,142,830	盈餘轉增資 員工分紅	無	註 10
100.09	10	60,000,000	600,000,000	37,415,711	374,157,110	盈餘轉增資	無	註 11
101.06	50	60,000,000	600,000,000	43,294,161	432,941,610	股東拋棄股票減資 現金增資	無	註 12
101.09	10	60,000,000	600,000,000	45,458,870	454,588,700	盈餘轉增資	無	註 13

註1. 92年11月創業設立2,500仟元，股數250仟股業經經濟部經授中字第09232914820號核准登記在案。

註2. 93年05月現金增資3,500仟元，股數350仟股，業經經濟部經授中字第09332165741號核准登記在案。

註3. 93年11月現金增資4,500仟元，股數450仟股，業經經濟部經授中字第09333061450號核准登記在案。

註4. 97年06月現金增資44,500仟元、盈餘轉增資23,000仟元，股數共6,750仟股，業經經濟部經授中字第09732447430號核准登記在案。

註5. 97年10月現金增資74,274仟元，股數7,427仟股，業經經濟部經授中字第09733196360號核准登記在案。

註6. 98年10月盈餘轉增資22,841仟元，股數2,284仟股，業經經濟部經授中字第09833259210號核准登記在案。

註7. 99年01月員工認股權憑證轉換普通股3,023仟元，股數302仟股，業經經濟部經授中字第09935254880號核准登記在案。

註8. 99年01月現金增資60,000仟元、員工認股權憑證轉換普通股19,230仟股，股數共7,923仟股，業經經濟部經授中字第09931599170號核准登記在案。

註9. 99年05月員工認股權憑證轉換普通股3,600仟股，股數360仟股，業經經濟部經授中字第09932086050號核准登記在案。

註10. 99年09月盈餘轉增資78,290仟元，股數7,829仟股，及員工分紅885仟元，股數88仟股，業經經濟部經授中字第09932563870號核准登記在案。

註11. 100年09月盈餘轉增資34,014仟元，股數共3,401仟股，業經經濟部經授中字第10032513540號核准登記在案。

註12. 101年06月股東拋棄股票1,216仟元、現金增資60,000仟元，股數淨額共5,878仟股，業經經濟部經授中字第10132117810號核准登記在案。

註13. 101年09月盈餘增資21,647仟元，股數共2,165仟股，業經經濟部經授中字第10132498140號核准登記在案。

日期：110年04月24日；單位：股

股份種類	核定股本			備註
	流通在外股份	未發行股份	合計	
記名式普通股	45,458,870	14,541,130	60,000,000	本公司股票屬尚未上市(櫃)股票

(二)、股東結構

日期：110年04月24日；單位：人、股、%

股東結構	政府機構	金融機構	其他法人	外國機構及外國人	個人	合計
人數	0	0	17	3	512	532
持有股數	0	0	16,554,668	728,487	28,175,715	45,458,870
持有比率	0%	0%	36.42%	1.60%	61.98%	100.00%

(三)、股權分散情形

日期：110年04月24日；單位：人、股、%；每股面額10元

持股分級	股東人數	持有股數	持股比例
1至999	63	12,096	0.03%
1,000至5,000	206	525,701	1.16%
5,001至10,000	70	549,363	1.21%
10,001至15,000	27	334,241	0.74%
15,001至20,000	26	440,002	0.97%
20,001至30,000	22	568,388	1.25%
30,001至40,000	26	897,135	1.97%
40,001至50,000	17	759,859	1.67%
50,001至100,000	22	1,638,215	3.60%
100,001至200,000	17	2,292,136	5.04%

持股分級	股東人數	持有股數	持股比例
200,001 至 400,000	9	2,444,231	5.38%
400,001 至 600,000	4	1,844,135	4.06%
600,001 至 800,000	6	4,205,502	9.25%
800,001 至 1,000,000	4	3,694,166	8.12%
1,000,001 股以上	13	25,253,700	55.55%
合計	532	45,458,870	100.00%

(四)、 主要股東名單

股權比例達百分之五以上之股東或股權比例占前十名之股東名稱、持股數額及比例：

單位：股

主要股東名稱	股份	持有股數	持股比例
陳逸菁		3,847,198	8.46%
宏誠創業投資股份有限公司		3,150,000	6.93%
建利投資股份有限公司		2,903,257	6.39%
忠易投資股份有限公司		2,730,160	6.01%
陳思銘		1,933,102	4.25%
陳林彩茹		1,574,559	3.46%
順源投資股份有限公司		1,484,700	3.27%
陳宜君		1,415,968	3.12%
台灣晶技股份有限公司		1,364,930	3.00%
昇貿科技股份有限公司		1,276,275	2.81%

(五)、 最近二年度每股市價、淨值、盈餘、股利及相關資料

單位：新台幣元；仟股

項目		109 年度	108 年度
每股市價	最高	未上市/櫃 (註 1)	未上市/櫃 (註 1)
	最低	未上市/櫃 (註 1)	未上市/櫃 (註 1)
	平均	未上市/櫃 (註 1)	未上市/櫃 (註 1)
每股淨值	分配前	17.05	15.72
	分配後	尚未分配 (註 2)	15.22
每股盈餘	加權平均股數 (仟股)		45,459
	每股盈餘	追溯調整前	1.70
		追溯調整後	1.70
每股股利	現金股利	尚未分配 (註 2)	0.00

項目		109 年度	108 年度
	無償配股	盈餘配股	0.00
		資本公積配股	0.00
	累積未付股利	0.00	0.00
投資報酬分析	本益比 (註 1)		未上市/櫃 (註 1)
	本利比 (註 1)		未上市/櫃 (註 1)
	現金股利殖利率 (註 1)		未上市/櫃 (註 1)

註 1：因本公司股票未上市(櫃)，故無市價計算本益比、本利比、現金股利殖利率。

註 2：因本公司 109 年度之盈餘分配案尚未經股東會通過，故未予以計算。

(六)、公司股利政策及執行狀況

1. 股利政策：

本公司每年決算後所得純益，除應先依法完納稅捐及彌補以往年度虧損外，應提 10% 為法定盈餘公積，但法定盈餘公積累積已達本公司資本總額時，不在此限，次依法令規定提列特別盈餘公積或迴轉特別盈餘公積，嗣其餘額得合併前期未分配盈餘，由董事會擬具盈餘分配案，提請股東會分派之。

基於公司營運需要暨爭取股東權益最大化之考量，本公司將依公司未來之資本支出預算及資金需求情形，採取股利平衡政策，適度以股票股利或現金股利為之。每年就當年度可供分配盈餘提撥不低於 30% 分配股東股息紅利，惟當年度可分配盈餘低於實收資本額 3% 時，可決議全數轉入保留盈餘不予分配。盈餘分配時，現金股利發放比率以不低於當年度分配股利之 20% 為原則，並考量未來獲利情形而調整發放。

2. 本次股東會擬議股利分派之情形：

本年度經董事會通過且擬提請股東常會決議之盈餘分配案：

(1). 盈餘分配案：

單位：新台幣元

項 目	金 額	
	小計	合計
期初未分配盈餘		0
加：本年度稅後淨利	72,284,074	
減：提列法定盈餘公積	(7,728,407)	
減：提特別定盈餘公積	(43,795,715)	
加/減：其他調整事項	0	
可供分配盈餘		25,759,952

加：法定盈餘公積彌補虧損	0	
加：特別盈餘公積彌補虧損	0	
加：資本公積彌補虧損	0	
減：盈餘分配之現金股利	(13,637,661)	
期末未分配盈餘(分配後)		12,122,291

(七)、本年度擬議之無償配股對公司營運績效及每股盈餘之影響

本年度未有無償配股之情事，故不適用。

(八)、員工、董事及監察人酬勞

1. 公司章程所載員工、董事及監察人酬勞之成數或範圍：

本公司年度如有獲利，應提撥 3% 至 10% 為員工酬勞，由董事會特別決議以股票或現金分派發放，其發放對象得包含符合一定條件之從屬公司員工；本公司得以上開獲利數額，由董事會特別決議提撥不高於 2% 為董監酬勞，董監酬勞以現金分派之。員工酬勞及董事酬勞分派案應提股東會報告。

但公司尚有累積虧損時，應預先保留彌補數額，再依前項比例提撥員工酬勞及董監酬勞。

2. 本期估列員工、董事及監察人酬勞金額之估列基礎、以股票分派之員工酬勞之股數計算基礎及實際分派金額若與估列數有差異時之會計處理：

(1). 本期估列員工酬勞及董監酬勞之估列基礎：請參閱上述(六).1.1 股利政策之說明。

(2). 本期配發股票紅利之股數計算基礎：本公司並無配發股票紅利，故不適用。」

(3). 本期實際配發金額若與估列數有差異時之會計處理：

董事會決議之發放金額有重大變動時，該變動調整原提列年度費用，至股東會決議日時，若金額仍有變動，則依會計估計變動處理，於股東會決議年度調整入帳。

3. 董事會通過分派酬勞情形：

(1). 以現金或股票分派之員工酬勞及董事、監察人酬勞金額。若與認列費用年度估列金額有差異者，應揭露差異數、原因及處理情形：

本公司民國 109 年度員工酬勞估列金額新台幣 3,000 仟元；董監酬勞不予估列。前述金額帳列「薪資費用」科目。經民國 110 年 3 月 31 日董事會決議實際配發員工酬勞金額為新台幣 2,819 仟元，將採現金之方式發放，與民國 109 年度財務

報告認列之員工酬勞金額新台幣3,000仟元之差異為181仟元，主要係估列差異，將調整於民國110年度之損益。

(2). 以股票分派之員工酬勞金額及占本期個體或個別財務報告稅後純益及員工酬勞總額合計數之比例：

本年度未以股票分派員工酬勞，故不適用。

4. 前一年度員工、董事及監察人酬勞之實際分派情形(包括分派股數、金額及股價)、其與認列員工、董事及監察人酬勞有差異者並應敘明差異數、原因及處理情形：

本年度未以股票分派員工酬勞，故不適用。

(九)、公司買回本公司股份情形

無。

二、公司債(含海外公司債)辦理情形：

無此情事。

三、特別股辦理情形：

無此情事。

四、海外存託憑證辦理情形：

無此情事。

五、員工認股權憑證辦理情形：

無此情事。

六、限制員工權利新股辦理情形：

無此情事。

七、併購或受讓他公司股份發行新股辦理情形：

無此情事。

八、資金運用計畫執行情形：

本公司無前各次現金增資計畫尚未完成、私募有價證券及最近三年內已完成且計畫效益未顯著者之情事。

伍、營運概況

一、業務內容

(一)、業務範圍：

1. 公司所營業務之主要內容：

本公司為專業的太陽能模組生產、發電系統整合及品牌通路商，及半導體設備零件設計、銷售及維修商，主要的業務範圍如下：

- (1). IG03010 能源技術服務
- (2). CC01010 發電、輸電、配電機械製造
- (3). I501010 產品設計
- (4). F219010 電子材料零售
- (5). E604010 機械安裝

2. 營業比重

本公司 109 年度合併營收之營業比重如下：

單位：新台幣仟元；%

主要產品	109 年度	
	金額	比例
太陽能	2,001,159	80.12
半導體	496,507	19.88
合計	2,497,666	100.00

3. 公司目前主要產品(服務)項目

(1). 太陽能品牌通路及發展發電系統整合

本公司主要服務為設計並生產太陽能模組，目前採台灣總公司研發產品規格與量產規劃，同時制定價格策略，結合歐美日澳當地專業銷售團隊執行太陽能模組的業務推廣，建置安裝商(Installer)及通路商(Distributor)合作體系，提供快速換修服務、強化售後服務體系並建立自有生產能量以保障自有品牌模組供貨無虞且品質穩定。

(2). 半導體設備零件之設計、銷售及維修服務

本公司為專業半導體及光電相關產業之設備零組件設計及製造廠商，並提供相關維修保養，提供主要產品如下：

設計及製造應用於半導體及光電產業不同廠牌多種機型之特殊材料關鍵零組件，如鎢(W)、

鉬(Mo)、鉭(Ta)、氮化硼、陶瓷、石墨及各種等級之鍍層石墨，涵蓋設備機台可分下列二大類：

- A. 離子植入機所需要的特殊材料零組件產品開發與改良改善設計、模組零件保養與維修、機台端維護和故障排除。
- B. 有機金屬氣相沉積之磊晶機台 (MOCVD) 所需要的特殊材料零組件及零組件。

4. 公司計畫開發之新產品(服務)

(1). 高效太陽能模組熱缺陷與技術增值研究計畫(有成精密主導之能源局能專計畫)：

- A. 高效抗熱缺陷太陽能模組開發。
- B. 智能化熱影像分析演算法開發。
- C. 智慧太陽能電站診斷平台開發。

(2). 大尺寸半切高效模組開發：

- A. 導入大尺寸半切高效模組生產技術。
- B. 導入 M6/M10 大尺寸 solar cells。
- C. 完成 IEC 國際認證。

(3). 太陽能系統快關裝置開發：

- A. 快關元件與串列控制器樣品開發。
- B. 完成 NEC 690.12 (2017) 與 UL1741 Requirements for PVRS 測試。

(二)、 產業概況：

1. 產業之現況與發展

本公司主要可分成二大事業部門，一為太陽能部門，主要從事 WINAICO 太陽能模組(Solar Module)之製造、銷售，並提供後段系統整合及安裝等業務；另一為半導體部門，主要從事半導體設備之零組件製造及買賣，以太陽能產品為主要營收項目，佔合併營收約 80%，故就太陽能產業概況描述如下：

人類所需之能源可分為初級能源和次級能源，所謂的初級能源是指天然形成的能源，包括煤、石油、天然氣、太陽能和核能等，而次級能源是指初級能源經過處理或轉換後所形成的能源，包括電能、汽油、電磁能和瓦斯（煤氣、沼氣、甲烷）等。初級能源依能否重覆使用的方式分類，又可分為再生能源和非再生能源。再生能源係指從太陽、風力及水力等得來的能源，這些能源均隨著大自然的運轉而生生不息，永不枯竭。而非再生能源，如石油、天然氣、煤

及核燃料等，具一旦消耗就不可逆的特性，且會排放探汙染。在減碳的全球目標下，世界各國在發展新能源替代方案時，太陽能一直都是被考慮的重點項目之一，因此太陽能也是目前再生能源發展最成熟且採用度最高的再生能源，太陽能最大的優點即是所發出的電力，不會產生其他影響環境的副產品，即無環境污染的問題，具有成為未來主要能源的潛力。

太陽能電池之發展始於 1954 年，由美國貝爾實驗室利用矽當做原料來製造太陽能電池，之後將此技術運用在人造衛星上作為能量來源。太陽能電池是一種可以將能量轉換的光電元件，其基本構造是運用 P 型與 N 型半導體接合而成的。半導體最基本的材料是「矽」，其次是「鍺」，如果在半導體中摻入不同的雜質，就可以做成 P 型與 N 型半導體，再利用 P 型半導體有個電洞，與 N 型半導體多了一個自由電子的電位差來產生電流，所以當太陽光照射時，光能將矽原子中的電子激發出來，而產生電子和電洞的對流，這些電子和電洞均會受到內建電位的影響，分別被 N 型及 P 型半導體吸引並聚集在兩端。此時外部若用電極連接起來，形成一個迴路，此為太陽電池發電的原理。簡單的說，太陽光電的發電原理，是利用太陽電池吸收 $0.4\mu\text{m} \sim 1.1\mu\text{m}$ 波長(針對矽晶)的太陽光，將光能直接轉變成電能輸出的一種發電方式；由於太陽能電池產生的電是直流電，因此若需提供電力給家電用品或各式電器則需加裝逆變器(Inverter)，轉換成交流電才能供電到家庭用電或工業用電。

由於早期石油價格低廉及太陽能電池之生產成本過高，且電能轉換率偏低，太陽能電池之研發及推廣並沒受到高度的重視；直到 1990 年代隨著半導體製造技術成熟，生產成本下降，加上全球高度工業化的影響下，全世界能源耗用量的不斷上升及二氧化碳過度排放等造成溫室效應之氣體，導致氣候暖化和氣象劇烈的變遷，太陽能電池的商用價值才逐漸顯現。太陽能發電的優越特性，促使全球需求量成長快速造成近期市場蓬勃發展，且太陽能發電成本急速下跌，各國又相繼推出一系列的補貼政策來扶持太陽能發電，透過政策鼓勵以提供投資稅負抵減、太陽能設備租借及保證收購電價等方式進行，造就近年太陽能產業成長的主要動力。除了透過補貼獎勵外，近年來在部分電價較高的國家，如歐洲、澳洲等地，太陽能發電成本已與其他發電成本並駕齊驅，達到市電同價(Grid Parity)，也顯示太陽能發電成本具有相當優勢，在電力需求量持續增高的趨勢下，持續朝著主要發電能源之一邁進。

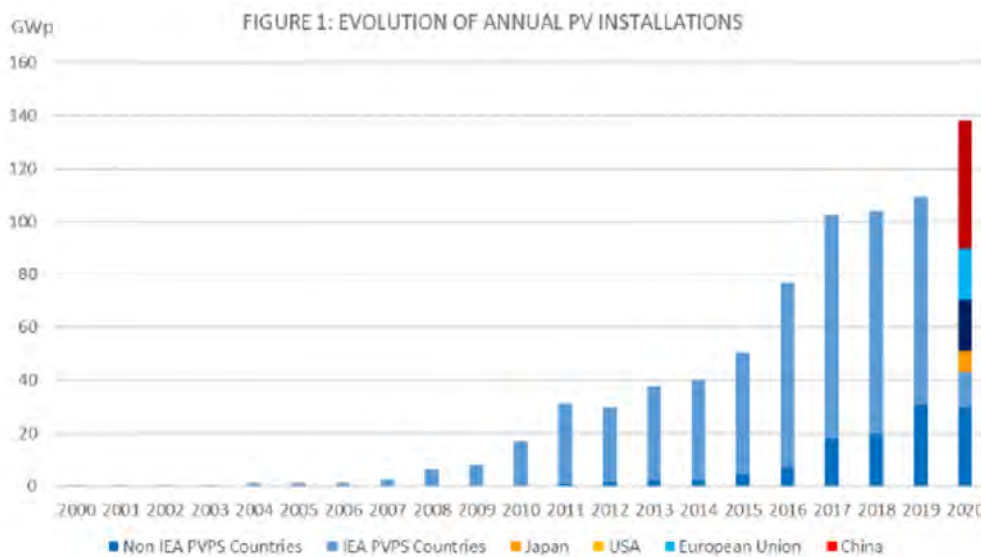

圖表 1. 2010-2020 全球太陽能裝置量統計

資料來源：IEA PVPS - SNAPSHOT OF GLOBAL PV MARKET: 2021

雖然全球經濟在 2020 年大多受到 COVID-19 而呈現零成長或衰退，但根據 IEA (The International Energy Agency, 國際能源總署簡稱 IEA) 於 2021 年 5 月發佈之 IEA PVPS Snapshot 2021 報告顯示，2020 年全球裝置量達 139.4GW(1 GWp 又稱 10 億瓦=1,000 MWp)，相較 2019 年全年安裝量 115 GWp，成長幅度高達 20%，且從 2017 年起連續四年年安裝量都突破 100GW。

TABLE 1: TOP 10 COUNTRIES FOR INSTALLATIONS AND TOTAL INSTALLED CAPACITY IN 2020

FOR ANNUAL INSTALLED CAPACITY				FOR CUMULATIVE CAPACITY			
1		China	48,2 GW	1		China	253,4 GW
(2)		European Union	19,6 GW	(2)		European Union	151,3 GW
2		United States	19,2 GW	2		United States	93,2 GW
3		Vietnam	11,1 GW	3		Japan	71,4 GW
4		Japan	8,2 GW	4		Germany	53,9 GW
5		Germany	4,9 GW	5		India	47,4 GW
6		India	4,4 GW	6		Italy	21,7 GW
7		Australia	4,1 GW	7		Australia	20,2 GW
8		Korea	4,1 GW	8		Vietnam	16,4 GW
9		Brazil	3,1 GW	9		Korea	15,9 GW
10		Netherlands	3 GW	10		UK	13,5 GW

圖表 2. 2020 年全球年度裝置量

資料來源：IEA PVPS - SNAPSHOT OF GLOBAL PV MARKET: 2021

中國仍是最大市場，在連續兩年安裝量下滑後，2020 年安裝量回到 2017 年榮景達 48.2GW，佔全球市場約 35%，累積裝置量則來到 253GW；美國市場受益於大型電站成長(約有 73%貢獻來自大型電站)，2020 年裝置量來到歷史新高 19.2GW，站穩世界排名第二的位置；越南近年來因為經濟快速發展，電力需求也急速增加，去年安裝量達 11.1GW，一躍成為全球第三大安裝國；日本 2020 年安裝量為 8.2GW，維持第四，德國則以 4.9GW 裝置量維持第五。

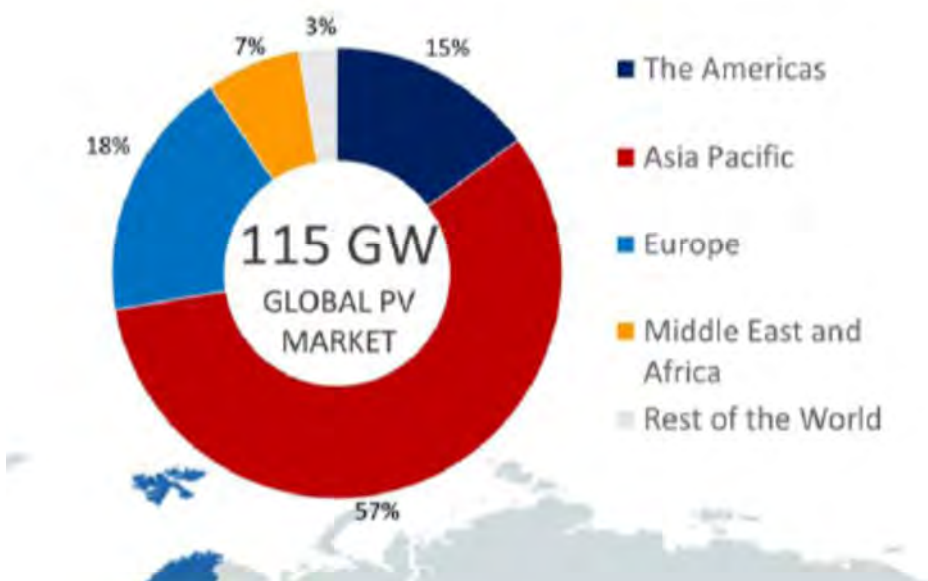

圖表 3. 2020 全球太陽能裝置量統計

資料來源：IEA PVPS - SNAPSHOT OF GLOBAL PV MARKET: 2021

2020 年亞太地區仍為全球最大的太陽光電市場，佔全球 61%，除了中國(48.2GW，排名第一)、日本(8.2GW，排名第四)、印度(4.4GW，排名第六)等傳統大國外，越南在去年表現亮眼，名次躍升至第三，但後續是否能維持如此高的安裝量仍需再觀察；台灣在去年表現十分亮眼，年裝置量持續創歷史新高，連續兩年突破 1GW 達到 1.7GW 大關，此外澳洲(4.1GW)、南韓(4.1GW)也名列前矛，在前 10 大安裝國內，亞太地區就佔了 6 席，實力不容小覷；此外，馬來西亞、泰國、新加坡、印尼、菲律賓等亦看好其太陽能成長的趨勢。整體而言，亞太地區的需求量受惠於大陸市場去年成長，全球市佔率仍持續提升，同時大洋洲、東南亞市場蓬勃發展亦替太陽光電市場尋找到更多出海口。

歐洲在 2020 年安裝量達 19.6GW，和 2019 年的 16GW，成長了近 20%，但占全球總量略下滑至 16%；德國在去年仍維持成長趨勢，安裝量達 4.9GW，是歐洲太陽能裝置量最大的國家，也支撐起歐洲近 1/4 的安裝量；其次是荷蘭，安裝量從 2019 年的 2.4GW 成長到 3GW；西班牙受到疫情影響，大型電站建置不如預期，裝置量從 4.4GW 下滑到只剩 2.8GW，雖然仍占據第三名，但安裝量幾乎只剩 2019 年的一半；波蘭這幾年安裝量持續成長，2020 年已達到 2.6GW，達第四名，預估這幾年應仍會有持續性成長。除了前四大國家外，比利時(1.0GW)和法國(0.9GW)

都維持一定的需求，傳統大國義大利(0.8GW)、匈牙利(0.6GW)、英國(0.55GW)、瑞士(0.43GW)、瑞典(0.51GW)、奧地利(0.35GW)等國去年表現雖有部分衰退，但也都維持穩定安裝量，預期未來幾年歐洲整體需求仍持續強勁。

美洲 2020 年需求量微幅上升，全球市佔率從 15% 提高到 18%，主要歸功於美國市場需求回升，2020 年共安裝了 19.2GW，維持全球第二大市場。此外，巴西(3.1GW)、墨西哥(1.5GW)、智利(0.8GW)、阿根廷(0.3GW)等國也都維持穩定成長，唯加拿大在 2020 年太陽能推廣較遲緩，僅安裝了 0.2GW。

整體而言，2020 雖然有 COVID-19 流行造成經濟下滑，但太陽能產業似乎沒有受到太大影響，仍持續成長趨勢，甚至已有 20 個國家年安裝量超過 1GW；其中，累積安裝量超過 10GW 的有 14 個國家，更有 5 個國家累積安裝量超過 40GW，光是中國累積安裝量就高達 253.4GW，其次是歐盟 151.3GW、美國 93.2GW 以及日本 71.4GW。

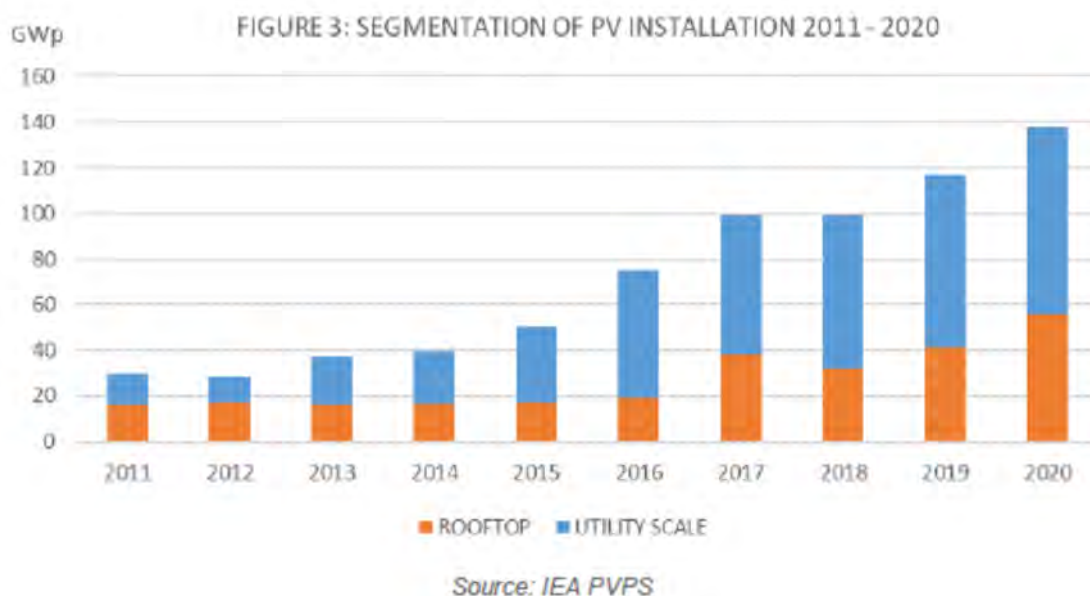

圖表 4. 2011-2020 屋頂型與電廠型太陽能裝置量統計

資料來源：IEA PVPS - A SNAPSHOT OF GLOBAL PV: 2021

本公司從事太陽能模組之製造、買賣，並負責後段系統整合及安裝等業務，在太陽能產業鏈中屬於中下游的太陽光電模組製造與發電系統應用。太陽能發電系統(PV System)主要是由太陽能模組、逆變器(Inverter)、模組支架(Mounting System)、配線(Cable)、蓄電池(Battery)、配電箱、電表等其他支援系統共同組成。



圖表 5. 太陽能發電系統示意圖

太陽能發電系統係由多個太陽能模組(PV Module)組成，透過串接並以模組支架安裝組成，而太陽能模組則由太陽能電池(Solar Cell)封裝組成。另逆變器(Inverter)又稱電力調節器、變流器或變頻器等，主要功能在於將太陽能電池光電轉換所輸出之直流電能轉換為交流電能，以供一般家庭電器使用之交流電力應用調配，或饋入交流市電網進行電力之傳輸，內部構造主要包含升壓器、直/交流轉換器，以及其他阻斷與整流等控制及保護電路，透過各組件搭配進而成為完整的太陽能發電系統。

太陽能發電系統型式依常見種類，大致可分為三大類如下：

(1). 獨立型(Stand-Alone)太陽能發電系統

在白天時由太陽光電系統發電，並供應負載及對蓄電池充電，在夜間時由蓄電池供應負載用電，故可以自給自足，多用於高山、離島及基地台等，通常為市電無法到達供給之處。

(2). 市電併聯型(Grid-Connected)太陽能發電系統

在白天時由太陽光電系統發電且與市電負載併聯，此太陽能發電系統平時與市電系統併聯發電並供應負載所需，晚上無太陽能時，由電力公司以其他發電系統供電。故逆變器(Inverter)就具有逆送電力功能，可將電力回送且回售給電力公司，投資者或使用者可依政府所訂定的優惠收購電價，出售白天所產生太陽能電力，以賺取售電補貼並回收太陽能發電系統裝置成本。

(3). 緊急防災型(獨立/併聯混合型)太陽能發電系統

同時與市電系統及蓄電池搭配，白天時由太陽光電系統發電且與市電負載併聯，同時對蓄電池充電，但夜間由電力公司以其他發電系統供電，僅在天然災害時，如颱風、水災或地震時，無法供電時以蓄電池所存之電力，供應救災設備所需之電力。故此類太陽能發電系統之逆變器同樣有逆送電力功能，同時裝置蓄電池，可操作於併聯模式或獨立模式之太陽

能發電系統稱之。

由於太陽能發電系統擁有許多優點，在地球環境破壞及能源價格走高下，太陽能發電系統就從傳統用於防災性質或獨立發電系統，逐漸往市電併聯目標發展，在許多區域型的市電系統中成為產生乾淨電力的主要來源之一。

COUNTRIES WITH HIGHEST PV PENETRATION

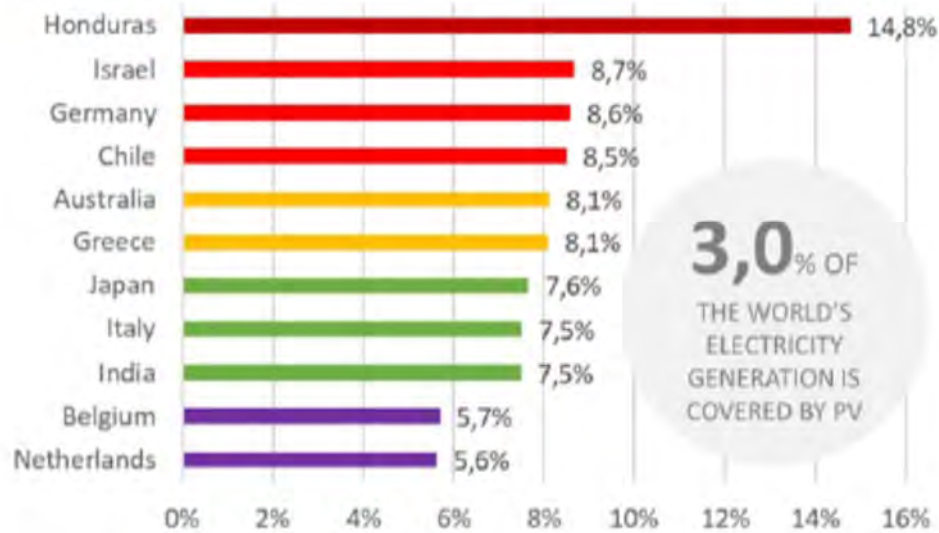

圖表 6. 各國太陽能發電占總發電量比例

為減少環境破壞各國競相鼓勵安裝太陽能發電系統，在 2019 全球電力約有 3%來自於太陽能發電，其中歐洲的太陽能發電比例更佔了 5%左右，德國更有約 8.6%左右是來自於太陽能發電。

2. 產業上、中、下游之關聯性

太陽能產業上游可分為矽晶材料、矽晶棒及矽晶圓製造之廠商，中游為太陽能電池及太陽能模組製造廠商，下游則為太陽能發電系統廠商，本公司屬於中游之太陽能模組製造及下游之太陽能發電系統廠商。所屬產業之上、中、下游關係圖列示如下：

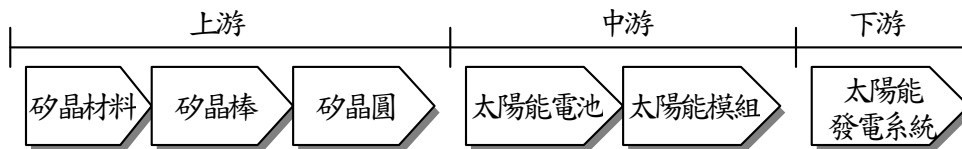

圖表 7. 上、中、下游關係圖

3. 產品之各種發展趨勢

(1). 追求太陽能發電系統更高電力產出產品及技術整合

太陽能發電系統的效能，主要決定於太陽能模組的品質，因此太陽能業者將更專注於模組

瓦數與效能的提昇，而模組效能的提昇將更注重高效太陽能電池的取得、模組封裝材料調整及製程的更新等方向進行。

(2). 更低的發電系統套件、安裝成本及技術整合度

在2008年以前太陽能模組成本佔系統成本高達70%以上，但在近日因市場價格調整向下，使太陽能模組成本只佔系統成本約45%甚或更低；因此除太陽能模組以外的零組件成本如逆變器、安裝支架及電纜的成本相對提高，故透過太陽能發電系統套件標準化，以解決設計介面問題，成為太陽能產業未來發展趨勢之一，因透過系統套件整合度提升，亦可經由大量採購以降低成本，在所有的產品一次整合到位，如此就可節省採購及安裝施工的人力及成本，以增加太陽能發電系統使用者的投資報酬率。

(3). 更低的運轉及維護成本技術整合

太陽能發電系統運轉及維護期間長達20~25年，在過去系統成本高昂時，投資者可以用大量人力進行系統定期維護，但目前發電單位成本大幅下降，使得定期維護的成本比例相對提高，為使投資者仍可維持適當的維護，透過太陽能發電系統的雲端監控，以通訊處理器將系統所有資訊送回雲端伺服器，投資者就可利用手機或平板電腦掌握其系統發電效率現況，並在發生故障時就立即派遣人力維修，將人力利用效率提升到最高，如此就可將系統維護成本降到最合理程度。

4. 競爭情形

太陽能產業屬於能源產業的一環，目前能源種類大致可分為傳統能源及替代能源二大類：

- (1). 傳統能源主要為石化能源，如煤炭、石油、天然氣，也就是目前廣為利用的主要能源，其優點為便於利用、供應穩定及能源密度高，若不考慮外部成本的情況下較為便宜；其缺點為容易產生氮氧化物、硫氧化物等污染物，且燃燒後產生二氧化碳將加劇溫室效應，大量使用下最後終將耗竭。
- (2). 替代能源主要可歸類成再生能源，根據聯合國環境規劃署（UNEP）的定義，「再生能源」（Renewable energy）係指理論上能取之不盡的天然資源，過程中不會產生污染物，例如太陽能、風力能、地熱能、水力能、潮汐能、生質能等，都是轉化自然界的能量成為能源，並在短時間內（相對於億年以上才能形成的化石能源）就可以再生稱之「再生能源」。

再生能源雖然相對傳統能源，仍有許多使用技術尚待克服，但在地球溫室效應危機情況下，逐漸成為未來能源主流，特別是各國政府皆陸續訂定再生能源政策，視為國家發展戰略政策並設定目標達一定使用比率，故傳統能源將被再生能源逐漸取代。目前再生能源已被商業運轉供能源使用，主要有太陽能、風力能、水力能、地熱能及生質能，經統計大自然中所存在各種再生能源，單就太陽能就滿足全世界2,850倍的能源需求，其次為風力能的200倍、生質能的20倍、地熱能的5倍及水力能的3倍，故太陽能為最大再生能源主要來源，加上太陽能發電系統相對於其它發電系統，有著系統結構簡單、維護成本低及全球太陽光分佈平均等優點，特別在近年太陽能發電系統成本已經大幅下滑情況下，使得太陽能發電的成本已極具競

爭力，考量各種再生能源雖有所競爭，惟基期低且替代石化燃料空間仍大，短期內將呈現各自高度成長，其相互間及排擠性競爭應不致於出現，此太陽能產業的可替代性風險應相對為低。

(三)、技術及研發概況：

1. 最近年度及截至年報刊印日止投入之研發費用

年度	金額(新台幣仟元)
109 年度	31,465
110 年 4 月 30 日	9,215

2. 最近三年開發成功之技術或產品

年度	研發成果
107 年	高效模組 WSP-340MX (60 cell, 340W)取得國際新版 IEC 認證並開始銷售
	高效模組 WSP-340MX (60 cell, 340W)台灣 VPC 認證進行中,預計 2019 年中取得。
	高效模組 WSP-340MX (60 cell, 340W)通過美國 ETL 之認證測試,預計 2019 年 Q2 取得證書。
	MX 系列模組導入獲台灣發明專利的 L-key 排水設計進行量產。
	MBB,Half-cut 封裝技術樣品試作與高效 N-type 電池片持續進行中。
108 年	高效模組 WSP-335MX 獲得經濟部能源局 108 年度金能獎。
	高效模組 WSP-335M6 (G1 cell, 60 cells, Max 335W)取得國際新版 IEC 認證並開始銷售。
	高效太陽能模組熱缺陷與技術增值研究計畫"通過能源局業界能專計畫審查通過並公告。
109 年	高效模組 WSP-330M6G 獲得經濟部能源局 109 年度金能獎。
	「三度空間智能化太陽能系統檢測設備」獲經濟部工業局 2020 太陽光電創新應用產品設計競賽第三名。
	高效模組 WSP-375MGL 取得國際 IEC 認證並開始銷售

(四)、長、短期業務發展計畫：

1. 短期發展計畫

(1). 行銷策略

- A. 積極開發歐洲(德國、荷比盧、波蘭、瑞士、奧地利、匈牙利、北歐)、澳洲、台灣、日本與美國等新興國家市場，以擴大市場銷售廣度及分散單一市場風險。
- B. 建立策略合作夥伴聯盟，共同合作推廣及開發市場。

- C. 除模組外，整合太陽能相關設備如變流器、接頭等，提供一站銷售全面性服務與總體產品解決方案。
- D. 太陽能專案設計、建置、營運及銷售等功能之系統開發商領域。

(2). 生產策略

- A. 與國內外主要太陽能電池供應商建立合作關係，能隨時更新電池趨勢發展下世代產品，活絡合作機會，同時也增加太陽能高轉換效率電池的供貨來源。
- B. 拓展材料供應商合作關係，整合先進材料於模組製程提升產品效率，同時也降低生產成本強化價格競爭力。
- C. 擴建或升級現有生產設備，提升模組製程能力並量產新一代產品，維持一貫高效率與先進技術的研發優勢，同時降低生產成本，提供更彈性的產能規劃空間，充分掌握產品的品質水準。
- D. 加強維繫與外包廠商之合作關係，以爭取充足之產能。

(3). 財務策略

- A. 配合業務擴展之資金需求，在不影響獲利能力的前提下，適時辦理增資或向銀行借款以支應。
- B. 靈活運用資金，創造財務利潤。

2. 長期業務發展計畫

(1). 行銷策略

- A. 持續 WINAICO 品牌行銷策略，並同時開發太陽光電系統套件，強化與系統安裝商及主要通路商的合作關係，提升品牌知名度及通路能見度。
- B. 為了降低各國政策轉變對銷售量的影響因素，我們持續堅持全球多點銷售營運策略，藉此分散區域風險並擴大、強化本公司全球太陽光電系統通路。
- C. 由於太陽光電產品及系統價格愈來愈低，因此，必須開發出複合價值始能提高獲利，本公司將強化太陽光電與建築、照明、農業、交通及水資源等五大領域的結合，藉由建立新的投資價值模式，以增加銷售管道及獲利模式。

(2). 生產策略

- A. 持續開發高功率及利基型產品，並領先市場推出新太陽能模組，以獲得較高的毛利率。
- B. 藉由與全球各地外包廠密切穩定的合作關係，提供客戶迅速、準確、完整的生產環境，維持生產品質同時兼顧合理庫存水位。
- C. 持續使用先進製程與材料，降低成本，建立成本優勢。

(3). 財務策略

- A. 充分利用資本市場多樣之理財工具，取得較低廉之資金，創造穩定現金流量。
- B. 處份業外電廠投資，活絡資金運用，專注本業營運。

C. 創造財務資訊的價值。

二、市場及產銷概況

(一)、市場分析

1. 公司主要商品(服務)之銷售(提供)地區：

本公司主要商品為太陽能模組銷售、半導體設備、零件製造，109、108 年度合併營收銷售情況如下：

單位：新台幣仟元；%

地區別	109 年度		108 年度	
	銷售金額	銷售比例	銷售金額	銷售比例
臺灣	846,953	33.91	842,151	36.94
歐洲	1,393,475	55.79	1,154,982	50.66
其他	257,238	10.30	282,869	12.40
合計	2,497,666	100.00	2,280,002	100.00

2. 主要商品(服務)市場占有率

本公司 109 年太陽能模組產品主要銷售地區為歐洲(148MW, 73%)、台灣(32MW, 15%)與澳洲(22MW, 11%)，日本、美國及其他地區占 1%左右，總出貨量約為 204 MWp，比 108 年 150 MWp 約增加 26%銷售量。其中歐洲地區銷貨量有 82MW 在德國，德國去年總安裝量 4.9GW 來看，約佔 1.8%市佔率。台灣去年安裝量 1.7GW，銷售 32MW 則市佔率接近 2%。半導體產品因本公司所提供之半導體及光電設備零組件佔整體全年度其設備資本支出比例相較甚微，故不予以分析市佔率。

3. 市場未來之供需狀況與成長性

依據 IEA 市場統計資訊 (IEA PVPS - A SNAPSHOT OF GLOBAL PV: 2021) 顯示，2020 全年安裝量達 139 GW，並以中國、美國、越南、日本、德國為主要安裝國。2021 年雖然許多國家都還受到 COVID-19 的影響，但預計在大流行後，太陽能需求應更為強勁，整體市場預期應會持續 10%以上的成長趨勢，全球應有機會達到 155-160GW 裝置量。中國、美國、歐洲和印度應仍將主導 70%以上的市場；中國今年是第十四個五年計畫的開始，在此計畫下，預估將持續去年強勁需求，維持 50GW 左右裝置量；美國在新總統拜登就任後，預計需求可緩慢增加，長期而言市場維持樂觀展望，預計今年應有機會達 24GW；歐洲雖然目前受到 COVID-19 影響甚鉅，但在各國政府強力支持下，預計應能有 27GW 左右需求。印度目前仍受到疫情大流行影響，經濟復甦較為緩慢，但若能在下半年挺過 COVID-19，預計應會有一波需求反彈，能有 9GW 左右的安裝量。相比之下，經歷去年需求激增，越南市場預估會因為缺乏策機而放緩。在產品供應鏈上，集中化的趨勢仍持續存在，產能也仍會持續擴張；單晶矽產品已是市場主流，目前趨勢是開發面積更大的矽晶電池，增加單片模組發電量。

4. 競爭利基

- (1). 有競爭力的產品：提供最新技術之高功率產品、維持產品生產良率、品質，追求高客戶滿意度。
- (2). 市場優勢的產品價格與合理成本：定位中高品質、中等價位、多樣化選擇產品，並持續維持有競爭性的產品成本。
- (3). 國際級之經營團隊：公司主要經營團隊來自不同專業領域，擁有深厚技術、豐富的實務經驗及資深產業管理經驗，具有良好國際觀及領導能力。

5. 發展遠景之有利、不利因素與因應對策

(1). 有利因素

- A. 新興國家崛起、人口增加且電力產品普及導致整體電力需求增加，能源價格走揚，皆有利太陽能產業發展。

全球傳統燃料價格受到新興國家崛起及人口數成長，近來明顯有逐年走高現象，致使各國的發電成本亦有大幅增加趨勢，同時電動車等電子產品普及，亦使全球用電量持續增加，在需求持續攀升的情況下，世界各國持續並積極尋找替代能源，期能以降低發電成本，由於太陽能發電不需使用傳統燃料或核燃料，故將成為主要的替代能源及具備未來產品高度發展的潛力市場。

- B. 溫室效應衝擊使環保意識抬頭，對於太陽能發電需求增加

自從工業革命以來，因工廠與汽機車排放廢氣所產生的溫室氣體濃度明顯增加，導致在本世紀平均地表溫度已增加攝氏 0.6 度並造成海平面已上升 0.1 至 0.2 公尺，若不採取任何防制溫室氣體排放措施，預估到下世紀全球平均地面氣溫將較本世紀增加攝氏 5.8°C，海平面將上升約 1~2 公尺，對於地勢沿海低窪地區及島嶼國家將造成嚴重威脅；故依「京都議定書」及「巴黎協定」的精神，各國必須降低二氧化碳及其他五種廢氣排放量，以放緩全球溫室效應的速度，並希望能在 22 世紀來臨前溫度上升能控制在 1.5~2°C。故透過使用太陽能進行發電，因發電的過程並不排放任何氣體，將可有效將低溫室氣體排放量及溫室效應的速度。

- C. 各國政府持續收購及補貼，且部分高電價國家已達到「市電平價」，因此更能加速太陽能產業需求的數量

由於環保意識的高漲，加上能源成本的走揚，在世界各國政府同時亦考量到國家生存的戰略思維影響下，對採用太陽能發電來取代部份舊有之電力供應系統仍抱持積極的態度，雖然在部分國家太陽能發電的單位成本仍高於市電的售價，但在歐洲、澳洲或部分高電價國家，太陽能發電價格已與一般電價相當，甚至以能源價格角度來說，太陽能成本已與其他發電成本幾乎相當，有長期發展競爭力。

D. 太陽能市場供過於求，透過品牌的經營具有發現市場最佳價格的優勢

近年在政策的驅動及環保的意識抬頭情形下，太陽能產業呈現成長態勢，然而因市場普遍樂觀看待，使各家廠商對於太陽能產品的積極擴充產能導致供過於求，致使市場價格的快速下滑，而在經營全球品牌的策略下，本公司掌握快速反應市場實際需求的優勢，積極尋求最優化的產品價格組合，使經營品牌及通路廠商能享有穩定的獲利模式。

(2). 不利因素及因應對策

- A. 國內無經營歐洲品牌之同業，以致在國內知名度及品牌認同度較低，使其資金籌措及人才招募能力相對較為薄弱。

因應對策：

- (A). 配合國內對於再生能源政策的推動，加速開發國內太陽能發電系統的市場行銷，並移植歐洲市場推廣經驗，以提升本公司在國內的品牌知名度。
- (B). 提升本公司的品牌價值及知名度，期能增加本公司財務能力及招募能力。

- B. 各國政府對於太陽能發電保證收購電價有逐年調降的情況，使太陽能產業常會受到短暫衝擊的不利影響。

因應對策：

- (A). 藉由導入自有品牌的太陽能模組同時尋找適合的合作夥伴提供 total solution，以增加產品廣度及滿足一次購足的需求，透過產品附加價值以彌補產品受到市場短暫不利影響。
- (B). 加速並持續全球通路及品牌的建構並提升在各市場的市佔率，藉由系統安裝量及全球市場的適當分散，以緩衝因補貼措施下調帶來的影響。

(二)、 主要產品之重要用途及產製過程

1. 主要產品之重要用途：

產品名稱	重要用途及功能
太陽能發電系統	太陽能模組為太陽能發電系統主要元件，模組的品質優劣與效能，將影響太陽能發電系統的發電效率；太陽能發電系統係經設計後整合模組、逆變器等組件，有效的將太陽光能轉換成可使用的電能。
半導體設備、零件	離子植入機、有機金屬氣相沉積之磊晶機台 (MOCVD)、常壓氣相沉積機台等所需要的特殊材料零組件及上述產品的零組件產品、模組零件保養與維修、機台端維護。

2. 主要產品產製過程

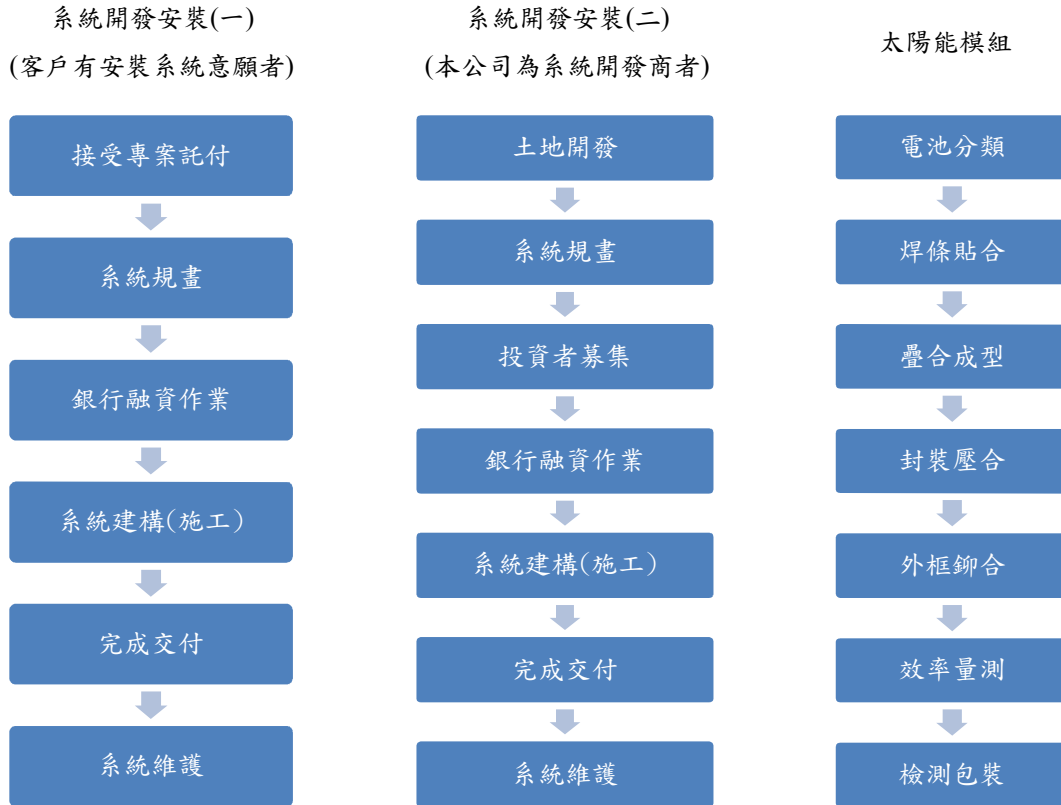

(三)、 主要原料供應狀況

主要原料	供應狀況
太陽能電池、模組	良好
半導體設備耗材	良好

(四)、 最近二年度任一年度中曾占進(銷)貨總額百分之十以上之客戶名稱及其進(銷)貨金額與比例，並說明其增減變動原因。

1. 最近二年度任一年度中曾占全年度集團合併進貨總額 10%以上之供應商資料：

單位：新台幣仟元、%

項目	109 年度				108 年度			
	名稱	金額	占進貨淨額比率(%)	與發行人關係	名稱	金額	占進貨淨額比率(%)	與發行人關係
1	A 廠商	372,492	20.61	—	A 廠商	247,451	19.63	—
2	B 廠商	324,189	17.93	—	B 廠商	39,742	3.15	—

3	C 廠商	115,792	6.41	—	C 廠商	257,868	20.45	—
4	D 廠商	74,772	4.14	—	D 廠商	272,269	21.60	—
5	其他	920,514	50.91	—	其他	443,336	35.17	—
6	進貨淨額	1,807,759	100.00	—	進貨淨額	1,260,666	100.00	—

增減變動原因：

本公司 109、108 年度主要進貨對象為國內、外電池廠商，109 年台灣與大陸電池片價差更加明顯，從 109 年初價差 1-2 美分後擴大到 6-7 美分，有成 90%銷售為海外市場，台灣市場為輔。為考慮生產成本，因此採購電池片地區改由大陸為主，特別申請專案進口，以符合海外市場競爭力，因此與大陸電池廠供應商交易比例擴大。國內電池片廠商 109 年採購量只為符合 VPC 市場，因此與國內電池廠供應商交易量大幅降低。

2. 最近二年度任一年度中曾占全年度集團合併銷貨總額 10%以上之客戶資料：

109 年度及 108 年度均無占全年度集團合併銷貨總額 10%以上之客戶。

(五)、最近二年度生產量值表

單位：新台幣仟元、Kw

年度 生產量值	109 年度			108 年度		
	主要產品	產能	產量	產值	產能	產量
太陽能模組(Kw)	136,000	125,336	1,011,976	130,000	126,436	1,229,165
半導體耗材(註)	-	-	214,257	-	-	156,107
合計	136,000	125,336	1,226,233	130,000	126,436	1,385,272

註：因半導體耗材材質及規格種類繁多，無法準確計算產能及產量，故不列示。

(六)、最近二年度銷售量值表

單位：新台幣仟元、Kw

年度 銷售量值	109 年度				108 年度			
	內銷		外銷		內銷		外銷	
主要商品	量	值	量	值	量	值	量	值
太陽能模組(Kw)	31,398	325,290	172,051	1,641,617	25,294	290,034	125,876	1,433,255
半導體耗材	-	240,589	-	213,895	-	202,935	-	221,356
其他	-	67,179	-	9,096	-	127,826	-	4,596

年度 銷售量值	109 年度				108 年度			
	內銷		外銷		內銷		外銷	
主要商品	量	值	量	值	量	值	量	值
合計	-	633,058	-	1,864,608	-	620,795	-	1,659,207

三、最近二年度及截至年報刊印日止集團從業員工資料

年度		108 年度	109 年 4 月 30 日	110 年 4 月 30 日
員工人數	直接人員	179	170	138
	間接人員	46	45	26
	銷售人員	119	123	117
	研發人員	22	22	25
	合計	366	360	306
平均年歲(歲)		35.58	36.14	37
平均服務年資		3.75	3.93	4.7
學歷分佈比率%	博士	0.27	0.28	0.33
	碩士	9.56	10.28	9.80
	大專	69.40	69.44	71.57
	高中	17.49	16.94	15.03
	高中以下	3.28	3.06	3.27

四、環保支出資訊

本公司為太陽能發電系統及半導體零組件專業設計公司，業務內容以太陽能發電系統及半導體零組件研發、設計為主尚未達須依空氣污染防治法規定應申領固定污染源設置與操作許可證之事業，亦非屬於水污染防治法公告應先檢具水污染防治措施計畫之事業，亦非應申領廢污水排放許可證之事業。

本公司依【事業廢棄清辦法規】規定向主管機關提出事業廢棄清理計畫書，並取得核准，且依其執行辦理，本公司持續執行環保政策推動，並適時研討其未來之因應對策及評估可能之支出。

最近年度及截至本年報刊印日止，公司因污染環境所受損失(包括賠償)、處分之總額，並揭露其未來之因應對策及可能之支出：無。

五、勞資關係

(一)、公司各項員工福利措施、進修、訓練、退休制度與其實施狀況，以及勞資間之協議與各項員工權益維護措施情形：

1. 福利措施及實施狀況

- (1). 本公司目前已設立職工福利委員會，辦理公司員工之各項福利事項。
- (2). 本公司除勞工保險及全民健康保險外，另對全體人員投保團體意外保險、因公之海外旅遊保險及海外緊急住院醫療險，保險費用全部由公司負擔。
- (3). 本公司另有新進正式人員健康檢查，在職員工年度健康檢查，及各項福利悉依相關條例之規定辦理。
- (4). 本公司實行性別工作平等法、性騷擾防治條例、霸凌防治條例，並提供員工申訴管道，以維護員工權益。
- (5). 海外各分公司依各國當地政府法令規範，提供員工薪酬保險制度。

2. 進修、訓練及實施狀況

本公司為提升員工素質，加強員工之工作效率與品質，於員工新進時即實施職務內容之引導與訓練，員工任職期間亦不定期依員工職務需求進行專業教育訓練(包含內部訓練與外部訓練)或提供進修機會，並將員工實際所接受之教育訓練登錄管理，以期達到培訓專業人才及有效開發與利用人才。

3. 退休制度及實施狀況

- (1). 本公司自 94 年 7 月 1 日起，根據勞工退休新制之實行，徵詢本公司所屬員工均採用新制，凡採用勞工退休新制者，按月依薪資總額提撥百分之六於員工個人退休金專戶，以保障其退休後生活。海外各分公司依各國當地政府法令規範提撥退休金。
- (2). 本公司成立至今尚無員工退休之情況。

4. 勞資間之協議情形

勞資和諧關係一直是本公司致力之方向之一，平時重視員工各項福利，提供優良工作環境，公司申訴管道暢通，強調與員工雙向溝通，以維護勞資雙方和諧關係。

(二)、最近年度及截至年報刊印日止，因勞資糾紛所遭受之損失，並揭露目前及未來可能發生之估計金額與因應措施，如無法合理估計者，應說明無法合理估計之事實：

截至目前為止，並無因勞資糾紛而導致損失之情事。

六、重要契約

契約所屬公司名稱	契約性質	當事人	契約起訖日期		主要內容	限制條款
有成精密(股)公司	廠房租賃契約	三千電器	110/03/01	110/12/31	半導體事業群(原料倉)	I 棟 1 樓倉 4-下

有成精密(股)公司	廠房租賃契約	三千電器	110/01/01	110/12/31	半導體事業群(金屬區)	F棟
有成精密(股)公司	廠房租賃契約	三千電器	108/10/16	111/10/15	半導體事業群(石磨區)	G棟1樓
有成精密(股)公司	廠房租賃契約	三千電器	110/01/01	110/12/31	半導體事業群(清洗檢驗包裝區)	I棟1樓倉1-3
有成精密(股)公司	廠房租賃契約	三千電器	108/09/16	自動續租	半導體事業群(廢棄物儲存區)	停車位
有成精密(股)公司	廠房租賃契約	三千電器	109/07/01	110/02/28	太陽能事業群(國內模組成品)	I棟1樓倉4-上
有成精密(股)公司	廠房租賃契約	三千電器	110/03/01	110/12/31	太陽能事業群(國內模組成品)	I棟1樓倉3
有成精密(股)公司	廠房租賃契約	三千電器	109/07/01	110/02/28	太陽能事業群(國內模組成品)	K棟2樓倉4
有成精密(股)公司	廠房租賃契約	三千電器	109/07/01	110/02/28	太陽能事業群(國內模組成品)	K棟2樓倉5
有成精密(股)公司	廠房租賃契約	三千電器	109/07/01	110/02/28	太陽能事業群(國內模組成品)	K棟2樓倉7
有成精密(股)公司	廠房租賃契約	三千電器	109/12/29	110/03/31	太陽能事業群(國內模組成品)	K棟4樓倉5
有成精密(股)公司	廠房租賃契約	三千電器	110/02/19	110/03/31	太陽能事業群(國內模組成品)	K棟4樓倉6
有成精密(股)公司	廠房租賃契約	三千電器	107/07/07	自動續租	太陽能(玻璃/報廢品)	K棟B1倉2-3
有成精密(股)公司	廠房租賃契約	三千電器	109/07/01	110/02/28	太陽能(玻璃/鋁框)	K棟B1倉5-6
有成精密(股)公司	廠房租賃契約	三千電器	110/03/01	110/12/31	太陽能事業群(國內/國外成品倉)	K棟1樓倉1~2
有成精密(股)公司	廠房租賃契約	三千電器	110/03/01	110/12/31	太陽能事業群(原料倉-Cell. Eva. Bs)	K棟1樓倉5-6
有成精密(股)公司	廠房租賃契約	三千電器	110/03/01	110/12/31	太陽能事業群(3F包裝區)	I棟3樓
有成精密(股)公司	廠房租賃契約	三千電器	110/03/01	110/12/31	太陽能事業群(3F生產線)	K、I棟3樓
有成精密(股)公司	廠房租賃契約	曾伊妙	109/09/01	111/08/31	(南科辦公室)	台南
有成精密(股)公司	廠房租賃契約	李騫	109/06/10	111/08/31	(南京辦公室)	南京
有成精密(股)公司	廠房租賃契約	黃明玉	109/02/01	自動續租	(設備商宿舍)	竹北
有成精密(股)公司	廠房租賃契約	矽統科技	109/09/15	112/09/30	總部辦公室	矽統科技4F

陸、財務概況

一、最近五年度簡明資產負債表及損益表

(一)、簡明資產負債表及損益表

1. 簡明資產負債表(合併財報)-採用國際財務報導準則

單位：新台幣仟元

項目		105年	106年	107年	108年	109年
流動資產		1,122,632	1,148,787	1,195,552	1,164,470	1,206,950
不動產、廠房及設備		315,524	223,437	66,829	62,228	138,172
無形資產		42,185	14,866	2,288	1,821	12,281
其他資產		158,513	39,376	52,460	76,965	99,411
資產總額		1,638,854	1,426,466	1,317,129	1,305,484	1,456,814
流動負債	分配前	926,760	792,078	644,424	563,832	631,673
	分配後	926,760	792,078	644,424	586,561	(註)
非流動負債		27,562	18,036	14,328	26,842	50,107
負債總額	分配前	954,322	810,114	658,752	590,674	681,780
	分配後	954,322	810,114	658,752	613,403	(註)
歸屬於母公司業主之權益		665,028	618,612	660,748	714,810	775,034
股本		454,589	454,589	454,589	454,589	454,589
資本公積		326,816	326,816	326,816	286,957	286,957
保留盈餘	分配前	(59,031)	(120,317)	(76,830)	(17,130)	77,284
	分配後	(59,031)	(120,317)	(76,830)	0	(註)
其他權益		(57,346)	(42,476)	(43,827)	(49,465)	(43,796)
庫藏股票		0	0	0	0	0
非控制權益		19,504	(2,260)	(2,371)	0	0
權益總額	分配前	684,532	616,352	658,377	714,810	775,034
	分配後	684,532	616,352	658,377	692,081	(註)

註：因本公司 109 年度之盈餘分配案尚未經股東會通過，故未予以計算。

2. 簡明資產負債表(個體財報)-採用國際財務報導準則

單位：新台幣仟元

項目		105年	106年(註1)	107年	108年	109年
流動資產		1,091,777	1,041,845	1,065,945	996,105	1,096,098
不動產、廠房及設備		63,119	64,220	52,057	49,452	54,886

項目		105 年	106 年(註 1)	107 年	108 年	109 年
無形資產		2,148	1,988	2,287	1,821	2,308
其他資產		416,673	259,569	152,568	199,870	226,658
資產總額		1,573,717	1,367,622	1,272,857	1,247,248	1,379,950
流動負債	分配前	878,497	724,948	599,772	508,186	568,246
	分配後	878,497	724,948	599,772	530,915	(註 2)
非流動負債		30,192	24,062	12,337	24,252	36,670
負債總額	分配前	908,689	749,010	612,109	532,438	604,916
	分配後	908,689	749,010	612,109	555,167	(註 2)
歸屬於母公司業主之權益		665,028	618,612	660,748	714,810	775,034
股本		454,589	454,589	454,589	454,589	454,589
資本公積		326,816	326,816	326,816	286,957	286,957
保留盈餘	分配前	(59,031)	(120,317)	(76,830)	(17,130)	77,284
	分配後	(59,031)	(120,317)	(76,830)	0	(註 2)
其他權益		(57,346)	(42,476)	(43,827)	(49,465)	(43,796)
庫藏股票		0	0	0	0	0
非控制權益		0	0	0	0	0
權益總額	分配前	665,028	618,612	660,748	714,810	775,034
	分配後	665,028	618,612	660,748	692,081	(註 2)

註1. 本公司與持股100%之子公司有立精密股份有限公司進行簡易合併,合併基準日為107年12月31日。

該合併採集團內公司間組織調整之會計處理,依規定編製比較財務報表時應視為自始即已合併並重編以前年度財務報表,故將106年度財務報表加以重編。

註2. 因本公司109年度之盈餘分配案尚未經股東會通過,故未予以計算。

3. 綜合損益表(合併財報)-採用國際財務報導準則

單位：新台幣仟元

項目	105 年	106 年	107 年	108 年	109 年
營業收入	2,479,765	2,189,056	2,209,667	2,280,002	2,497,666
營業毛利	387,238	467,728	512,637	517,966	598,893
營業(損)益	(66,990)	30,533	93,637	69,792	90,329
營業外收入及支出	(8,247)	(97,499)	(29,516)	8,290	2,419
稅前淨利(損)	(75,237)	(66,966)	64,121	78,082	92,748
繼續營業單位本期淨利(損)	(77,478)	(83,800)	43,352	62,056	77,284
停業單位損失	0	0	0	0	0
本期淨利(損)	(77,478)	(83,800)	43,352	62,056	77,284
本期其他綜合損益(稅後淨額)	(19,994)	15,620	(1,327)	(5,620)	5,669
本期綜合損益總額	(97,472)	(68,180)	42,025	56,436	82,953

項目	105 年	106 年	107 年	108 年	109 年
淨利歸屬於母公司業主	(65,357)	(61,286)	43,487	62,498	77,284
淨利歸屬於非控制權益	(12,121)	(22,514)	(135)	(442)	0
綜合損益總額歸屬於母公司業主	(84,151)	(46,416)	42,136	56,860	82,953
綜合損益總額歸屬於非控制權益	(13,321)	(21,764)	(111)	(424)	0
每股盈餘	(1.44)	(1.35)	0.96	1.37	1.70

4. 綜合損益表(個體財報)-採用國際財務報導準則

單位：新台幣仟元

項目	105 年	106 年(註)	107 年	108 年	109 年
營業收入	2,156,529	1,970,420	2,084,720	2,139,950	2,316,312
營業毛利	247,419	329,752	384,021	355,073	406,617
營業損益	(14,323)	71,396	91,990	48,916	70,742
營業外收入及支出	(49,738)	(121,049)	(30,574)	21,957	20,223
稅前淨利(損)	(64,061)	(49,653)	61,416	70,873	90,965
繼續營業單位本期淨利(損)	(65,357)	(61,286)	43,487	62,498	77,284
停業單位損失	0	0	0	0	0
本期淨利(損)	(65,357)	(61,286)	43,487	62,498	77,284
本期其他綜合損益(稅後淨額)	(18,794)	14,870	(1,351)	(5,638)	5,669
本期綜合損益總額	(84,151)	(46,416)	42,136	56,860	82,953
淨利歸屬於母公司業主	(65,357)	(61,286)	43,487	62,498	77,284
淨利歸屬於非控制權益	0	0	0	0	0
綜合損益總額歸屬於母公司業主	(84,151)	(46,416)	42,136	56,860	82,953
綜合損益總額歸屬於非控制權益	0	0	0	0	0
每股盈餘	(1.44)	(1.35)	0.96	1.37	1.70

註：本公司於 107 年 12 月 31 日與有立精密股份有限公司進行簡易合併，故予以重編 106 年度個體財務報表。

(二)、簽證會計師姓名及查核意見

年度	會計師事務所	簽證會計師姓名	查核意見
105 年度	資誠聯合會計師事務所	林瑟凱、林玉寬	無保留意見
106 年度	資誠聯合會計師事務所	林瑟凱、林玉寬	無保留意見
107 年度	資誠聯合會計師事務所	陳憲正、林玉寬	無保留意見
108 年度	資誠聯合會計師事務所	陳憲正、林玉寬	無保留意見
109 年度	資誠聯合會計師事務所	陳憲正、林玉寬	無保留意見

二、最近五年度財務分析

採用國際財務報導準則

分析項目(註1)	年度	合併					個體				
		105年	106年	107年	108年	109年	105年	106年	107年	108年	109年
財務結構(%)	負債占資產比率	58.23	56.79	50.01	45.25	46.80	57.74	54.63	48.09	42.69	43.84
	長期資金占不動產、廠房及設備比率	225.69	283.92	1006.60	1191.84	597.18	1101.44	1391.13	1292.98	1494.50	1478.90
償債能力(%)	流動比率	121.14	145.03	185.52	206.53	191.07	124.28	139.78	177.72	196.01	192.89
	速動比率	66.99	76.94	113.02	86.84	78.53	79.61	94.27	113.33	113.54	90.42
	利息保障倍數	-	-	1381.70	1257.97	1752.67	-	-	1413.66	1472.98	1787.04
經營能力	應收款項週轉率(次)	8.70	9.01	9.08	8.85	9.73	4.93	5.67	6.11	16.56	18.96
	平均收現日數	41.94	40.51	40.19	41.24	37.51	74.04	64.37	59.70	22.04	19.25
	存貨週轉率(次)	3.30	3.51	3.44	3.16	2.88	4.02	4.27	4.06	4.20	3.93
	應付款項週轉率(次)	4.42	5.08	5.41	8.21	18.28	3.98	4.96	5.63	9.03	23.61
	平均銷貨日數	110.45	103.98	106.18	115.51	126.74	90.80	85.48	89.92	86.90	92.88
獲利能力	不動產、廠房及設備週轉率(次)	7.23	8.12	15.23	35.33	24.93	26.78	36.03	35.86	42.16	44.40
	總資產週轉率(次)	1.36	1.42	1.61	1.74	1.81	1.23	1.34	1.58	1.70	1.76
	資產報酬率(%)	(3.75)	(3.84)	3.46	5.14	5.92	(3.31)	(3.72)	3.58	5.29	6.21
	權益報酬率(%)	(10.57)	(12.88)	6.82	9.04	10.37	(9.24)	(9.55)	6.80	9.09	10.37
	稅前純益占實收資本額比率(%)	(16.55)	(14.73)	14.11	17.18	20.40	(14.09)	(10.93)	13.51	15.59	20.01
現金流量	純益率(%)	(3.12)	(3.83)	1.97	2.72	3.09	(3.03)	(3.11)	2.09	2.92	3.34
	每股盈餘(元)	(1.44)	(1.35)	0.96	1.37	1.70	(1.44)	(1.35)	0.96	1.37	1.70
	現金流量比率(%)	14.44	27.36	15.65	-	-	15.24	17.11	20.65	-	-

分析項目(註1)	年度					合併					個體				
	105年	106年	107年	108年	109年	105年	106年	107年	108年	109年	105年	106年	107年	108年	109年
現金流量	-	24.35	30.78	36.25	58.19	23.20	42.93	18.04	-	49.08	23.20	42.93	18.04	-	49.08
現金流量允當比率(%)															
現金再投資比率(%)	14.53	23.37	10.10	-	-	15.45	14.27	12.53	-	-	15.45	14.27	12.53	-	-
營運槓桿度	(3.96)	10.93	4.22	6.91	5.84	(15.42)	4.00	3.71	8.16	6.50	(15.42)	4.00	3.71	8.16	6.50
財務槓桿度	0.86	1.47	1.06	1.11	1.07	0.62	1.13	1.05	1.12	1.08	0.62	1.13	1.05	1.12	1.08

說明最近二年度各項合併財報財務比率變動達20%原因：

變動達20%項目	變動說明
長期資金佔不動產、廠房及設備比率下降；不動產、廠房及設備週轉率下降	主要係截至109年6月底太陽能電廠 SET Energia 轉列至待出售業已屆滿兩年，因未來出售之不確定性，故依 IFRS 5 先行轉回至原資產，故不動產、廠房及設備增加所致。
利息保障倍數增加	主要係109年度營收成長，故息前稅前淨利增加所致。
應付款項週轉率上升	主要係109年第四季太陽能模組銷售趨緩，為去化帳列庫存，故降低第四季採購量，使平均應付帳款減少所致。
每股盈餘增加	主要係109年度營收成長，故盈餘增加。
現金流量允當比率上升	主要係109年度營運較佳致營業活動淨現金流量增加，及存貨增加額下降所致。

說明最近二年度各項個體財報財務比率變動達20%原因：

變動達20%項目	變動說明
速動比率下降	主要係預付貨款增加影響速動資產減少所致。
應付款項週轉率上升	主要係109年第四季太陽能模組銷售趨緩，為去化帳列庫存，故降低第四季採購量，使平均應付帳款減少所致。
利息保障倍數增加、稅前純益佔實收資本比率上升、每股盈餘增加	主要係109年度營收成長，故稅前純益增加所致。
現金流量允當比率上升	主要係109年度營運較佳致營業活動淨現金流量增加。

變動達 20%項目	變動說明
營運槓桿度下降	主要係 109 年度營收成長使營業利益增加，致營運槓桿度下降。

註 1：年報本表末端，應列示如下之計算公式：

1. 財務結構：

- (1). 負債占資產比率=負債總額/資產總額。
- (2). 長期資金占不動產、廠房及設備比率=(權益總額+非流動負債)/不動產、廠房及設備淨額。

2. 償債能力：

- (1). 流動比率=流動資產/流動負債。
- (2). 速動比率=(流動資產-存貨-預付費用)/流動負債。
- (3). 利息保障倍數=所得稅及利息費用前純益/本期利息支出。

3. 經營能力：

- (1). 應收款項(包括應收帳款與因營業而產生之應收票據)週轉率=銷貨淨額/各期平均應收款項(包括應收帳款與因營業而產生之應收票據)餘額。
- (2). 平均收現日數=365/應收款項週轉率。
- (3). 存貨週轉率=銷貨成本/平均存貨額。
- (4). 應付款項(包括應付帳款與因營業而產生之應付票據)週轉率=銷貨成本/各期平均應付款項(包括應付帳款與因營業而產生之應付票據)餘額。
- (5). 平均銷貨日數=365/存貨週轉率。
- (6). 不動產、廠房及設備週轉率=銷貨淨額/平均不動產、廠房及設備淨額。
- (7). 總資產週轉率=銷貨淨額/平均資產總額。

4. 獲利能力：

- (1). 資產報酬率=(稅後損益+利息費用*(1-稅率))/平均資產總額。
- (2). 權益報酬率=稅後損益/平均權益總額。
- (3). 純益率=稅後損益/銷貨淨額。
- (4). 每股盈餘=(歸屬於母公司業主之損益-特別股股利)/加權平均已發行股數。

5. 現金流量：

- (1). 現金流量比率=營業活動淨現金流量/流動負債。
- (2). 淨現金流量允當比率=最近五年度營業活動淨現金流量最近五年度(資本支出+存貨增加額+現金股利)。
- (3). 現金再投資比率=(營業活動淨現金流量-現金股利)/(不動產、廠房及設備毛額+長期投資+其他非流動資產+營運資金)。

6. 槓桿度：

- (1). 營運槓桿度=(營業收入淨額-變動營業成本及費用)/營業利益。
- (2). 財務槓桿度=營業利益/(營業利益-利息費用)。

註 4：上開每股盈餘之計算公式，在衡量時應特別注意下列事項：

1. 以加權平均普通股股數為準，而非以年底已發行股數為基礎。
2. 凡有現金增資或庫藏股交易者，應考慮其流通期間，計算加權平均股數。
3. 凡有盈餘轉增資或資本公積轉增資者，在計算以往年度及半年度之每股盈餘時，應按增資比例追溯調整，無庸考慮該增資之發行期間。
4. 若特別股為不可轉換之累積特別股，其當年度股利(不論是否發放)應自稅後淨利減除、或增加稅後淨損。特別股若為非累積性質，在有稅後淨利之情況，特別

股利應自稅後淨利減除；如為虧損，則不必調整。

註 5：現金流量分析在衡量時應特別注意下列事項：

1. 營業活動淨現金流量係指現金流量表中營業活動淨現金流入數。
2. 資本支出係指每年資本投資之現金流出數。
3. 存貨增加數僅在期末餘額大於期初餘額時方予計入，若年底存貨減少，則以零計算。
4. 現金股利包括普通股及特別股之現金股利。
5. 不動產、廠房及設備毛額係指扣除累計折舊前之不動產、廠房及設備總額。

註 6：發行人應將各項營業成本及營業費用依性質區分為固定及變動，如有涉及估計或主觀判斷，應注意其合理性並維持一致。

註 7：公司股票為無面額或每股面額非屬新臺幣十元者，前開有關占實收資本比率計算，則改以資產負債表歸屬於母公司業主之權益比率計算之。

三、最近年度財務報告之監察人查核報告

有成精密股份有限公司

監察人查核報告

董事會造送本公司 109 年度營業報告書、盈餘分配案及財務報表(含合併財務報表)，其中財務報表(含合併財務報表)嗣經資誠聯合會計師事務所查核完竣。

上述營業報告書、盈虧撥補案及財務報表(含合併財務報表)經本監察人等查核認為尚無不合，爰依公司法第二一九條之規定，備具報告書，敬請 鑒察。

此致

有成精密股份有限公司 110 年股東常會

監察人：洪冠文

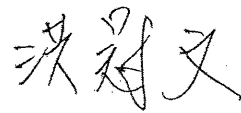

監察人：張百棧

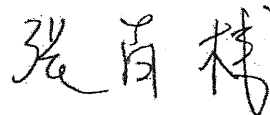

監察人：張芳洲

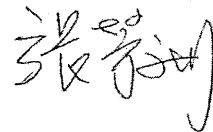

中 華 民 國 1 1 0 年 3 月 3 1 日

四、最近年度財務報告

(請參閱第 86 頁至第 150 頁)

五、最近年度經會計師查核簽證之公司個體財務報告

(請參閱第 151 頁至第 220 頁)

六、公司及其關係企業最近年度及截至公開說明書刊印日止，如有發生財務週轉困難情事，應列明其對公司財務狀況之影響。

本公司及關係企業最近年度及截至年報刊印日止，並未發生財務週轉困難之情事。

柒、財務狀況及財務績效之檢討分析與風險事項

一、財務狀況

最近兩年度資產、負債及股東權益發生重大變化之主要原因：

單位：新台幣仟元

項目	年度	109 年度	108 年度	差異	
				金額	%
流動資產		1,206,950	1,164,470	42,480	3.64
長期投資		0	0	0	-
固定資產		138,172	62,228	75,944	122.04
無形資產		12,281	1,821	10,460	574.41
其他資產		99,411	76,965	22,446	29.16
資產總額		1,456,814	1,305,484	151,330	11.59
流動負債		631,673	563,832	67,841	12.03
其他負債		50,107	26,842	23,265	86.67
負債總額		681,780	590,674	91,106	15.42
股本		454,589	454,589	0	-
資本公積		286,957	326,816	(39,859)	(12.20)
保留盈餘		77,284	(17,130)	94,414	(551.16)
累積換算調整數		(43,796)	(49,465)	5,669	(11.46)
非控制權益		0	0	0	-
股東權益總額		775,034	714,810	60,224	8.43

重大變動項目說明：(前後期變動比率達百分之二十以上，且其變動金額超過新台幣一仟萬元者)

1. **固定資產、無形資產、其他資產**：主要係太陽能電廠 SET Energia 轉列至待出售業已屆滿兩年，因未來出售之不確定性，故依 IFRS 5 先行轉回至原資產所致。
2. **其他負債**：主要係太陽能電廠 SET Energia 轉列至待出售業已屆滿兩年，因未來出售之不確定性，故依 IFRS 5 將原帳列土地租賃合約，先行轉回至原使用權資產及租賃負債，使租賃負債增加所致。
3. **保留盈餘**：保留盈餘增加係 109 年度歸屬於母公司之淨利 77,284 仟元。

二、財務績效

(一)、最近兩年度營業收入、營業純益及稅前純益變動之主要原因

單位：新台幣仟元

年度	項目	109 年度	108 年度	增(減)金額	變動比例(%)
	營業收入	2,497,666	2,280,002	217,664	9.55
	營業成本	1,898,773	1,762,036	136,737	7.76

年度	項目	109 年度	108 年度	增(減)金額	變動比例(%)
	已實現銷貨利益	-	-	-	-
	營業毛利淨額	598,893	517,966	80,927	15.62
	營業費用	508,564	448,174	60,390	13.47
	營業利益	90,329	69,792	20,537	29.43
	營業外收入及支出	2,419	8,290	(5,871)	(70.82)
	稅前淨利	92,748	78,082	14,666	18.78
	所得稅費用	(15,464)	(16,026)	562	(3.51)
	本期淨利	77,284	62,056	15,228	24.54
	其他綜合損益	5,669	(5,620)	11,289	(200.87)
	本期綜合利益總額	82,953	56,436	26,517	46.99
<p>重大變動項目說明：(前後期變動比率達百分之二十以上，且其變動金額超過新台幣一仟萬元者)</p> <p>1. 營業利益：主要係 109 年度營收成長約 10%及毛利率略為上升 1%所致。</p> <p>2. 其他綜合損益：主要係本公司國外營運機構財務報表換算之兌換差額，109 年度因歐元對台幣升值(從 33.59 升值為 35.02)故產生兌換利益，而 108 年度因歐元對台幣貶值(從 35.20 貶值為 33.59)產生兌換損失所致。</p> <p>3. 本期淨利及本期綜合利益總額：主要係 109 年度營收成長及毛利率上升所致。</p>					

(二)、預期未來一年度銷售數量及其依據與公司預期銷售數量得以持續成長或衰退之主要影響因素：

本公司將延續 Gemini 系列方式，持續推出新產品，並以高品質及高效能來與其它太陽能模組作為差異區隔，執行品牌行銷策略，強化全球品牌【WINAICO】的品牌能見度及擴大基本客戶群。

目標客戶群仍為歐洲、澳洲、台灣、美國等地的太陽能安裝商與經銷商，藉由拓展銷售地區、客戶群與銷售模式來避免過度仰賴單一市場，分散風險。歐洲是個成熟的市場，太陽能發電成本已與市電價格相近，需求無須仰賴躉售電價政策，近年來需求已逐漸回穩且市場更顯活躍，我們將以德國、荷比盧、奧地利、瑞士、東歐及北歐經濟聯盟為主要重心，努力拓展提升歐洲住宅及商辦建築安裝的市佔率，而且在歐洲市場持續成長的預測下，WINAICO 將因此而獲利。

去年新冠肺炎為各產業均帶來些許不確定因素，但有成精密仍維持近幾年的營收與銷售量成長趨勢；今年即使疫情仍在，但不影響我們的整體市場營運方向。住宅與商業建築的太陽能設置項目是【WINAICO】長期以來著重的市場，因此在這波疫情下，影響較深的大型電站反而對我們影響有限，我們將維持現有通路為王的銷售策略，藉由拓展銷售地區、客戶群與銷售模式來避免過度仰賴單一市場，分散風險。

三、現金流量

(一)、最近年度現金流量變動分析

單位：新台幣仟元

年度 \ 項目	109 年度	108 年度	增(減)金額	變動比例(%)
營業活動	(11,146)	(196,606)	185,460	(94.33)
投資活動	(21,321)	(19,110)	(2,211)	11.57
籌資活動	29,592	81,318	(51,726)	63.61
淨現金流(出)入	1,556	(136,866)	138,422	(101.14)

1. **營業活動**：109 年度淨現金流出 11,146 仟元，較 108 年度減少流出 185,460 仟元，主要係 108 年度新增之中國太陽能原物料供應商交易條件不同，致 108 年度應付帳款大幅減少，致該年度營業活動現金大幅流出。

2. **投資活動**：109 年度淨現金流出 21,321 仟元，主要係購置設備所致。

3. **籌資活動**：109 年度淨現金流入 29,592 仟元，主要係資本公積配發現金所致。

(二)、未來一年現金流動性分析

單位：新台幣仟元

期初現金餘額	全年來自營業活動淨現金流量	全年現金淨流入(出)量	現金剩餘(不足)數額	現金不足額之補救措施	
				投資計畫	理財計畫
253,125	120,959	(7,329)	245,796	-	-

1. 本年度現金流量變動情形分析

(1). **營業活動**：營業活動淨現金流入，主係本公司營運績效穩健成長且應收帳款、存貨及應付帳款控管得宜。

(2). **投資及籌資活動**：無。

2. 預計現金不足額之補救措施及流動性分析：

綜合以上現金流量性分析，本公司整體現金流量預計呈現小幅淨流入，並無現金不足之情形。

四、最近年度重大資本支出對財務業務之影響：

無。

五、最近年度轉投資政策、其獲利或虧損之主要原因、改善計畫及未來一年投資計畫：

單位：新台幣仟元

被投資公司	109年12月31日 持有比率(%)	109年度 獲利金額	獲利之主要 原因	改善 計畫	未來一年 投資計畫
南京有成精密科技股份有限公司	100	5,791	註1	-	無
WINAICO AUSTRALIA PTY LTD	100	7,317	註2	-	無
WINAICO Delaware Co., Ltd.	100	318	註3	-	無
WINAICO Japan KK	100	(4,977)	註4	-	無
WINAICO B.V.	100	13,408	註5	-	無
WINAICO Deutschland GmbH	100	18,144	註6	-	無
WINAICO ITALIA S.R.L.	100	(980)	註7	-	無
WINAICO Solar Projekt 1 GmbH	100	(799)	註8	-	無
SET ENERGIA S.R.L.	100	(1,484)	註9	-	無
WINAICO Immobilien GmbH	27.44	(88,098)	註10	-	無

- 註1. 目前主要從事太陽能模組代工商品銷售業務，108年3月開始發生交易。109年出口費用上漲，影響獲利下降。
- 註2. 太陽能模組經銷商，位於澳洲，本年度銷售量持續成長，故獲利增加。
- 註3. 太陽能模組經銷商，位於美國，持續受美國當地高進口關稅保護政策之影響而不利於當地銷售業務之推廣，雖然進口關稅稅率逐年下降，但109年度受武漢肺炎疫情影響，仍無法明顯改善獲利情形。
- 註4. 太陽能模組經銷商，位於日本，本年度受當地政府政策及同業價格競爭影響業績不佳以致虧損。
- 註5. 該公司為歐洲區投資控股公司，認列轉投資太陽能模組經銷商及太陽能電廠公司經營損益。
- 註6. 太陽能模組經銷商，位於德國，本年度銷量持續成長，故獲利增加。
- 註7. 提供電廠維修服務之公司，109年度因提列呆帳產生小幅虧損。
- 註8. 該公司為太陽能電廠，109年度因維運成本增加，故產生小幅虧損。
- 註9. 該公司為太陽能電廠，109年度因認列 SET Energia 併購 Impianti 產生之資產增值應作折舊與攤銷，故產生虧損。
- 註10. 認列轉投資公司 Enervitabio 投資損失。

六、最近年度及截止至年報刊印日止之風險事項分析評估：

(一)、利率、匯率變動、通貨膨脹情形對公司損益之影響及未來因應措施：

1. 最近年度利率變動對公司損益之影響及未來因應措施：

- (1). 利率變動對本公司損益之影響：

單位：新台幣仟元

項目	109 年度	108 年度
稅前淨利	92,748	78,082
淨利息支出	5,612	6,743
淨利息支出佔稅前淨利比	6.05%	8.64%

(2). 未來因應措施：

蒐集利率變動資訊、與金融機構維持密切的良性互動，以降低利率變化對本公司損益產生之影響。

2. 最近年度匯率變動對公司損益之影響及未來因應措施：

(1). 匯率變動對本公司損益之影響：

本公司因產業特性，營業收入主要以歐元、澳幣、日幣等外幣為主，採購之原物料以美金計價為主，故外匯避險相形重要；109 年度依循公司既定避險操作原則及政策下，淨匯兌利益為新台幣 2,031 仟元，約佔營業收入之 0.08%。

(2). 未來因應措施：

對於匯率變動的因應，將隨時蒐集匯率資料以掌握匯率走勢，依循避險操作原則，維持高避險比例以降低匯率變動的風險。

3. 最近年度通貨膨脹對公司損益之影響及未來因應措施：

現我國貨幣供給狀態尚屬正常，通貨膨脹並無惡化之情事，故通貨膨脹對本公司之損益應無重大影響；未來將致力於降低生產成本及提高生產效率，以因應通貨膨脹所帶來可能產生之影響。

(二)、 從事高風險、高槓桿投資、資金貸與他人、背書保證及衍生性商品交易之政策、獲利或虧損之主要原因及未來因應措施：

本公司集團財務政策係以穩健保守為原則，並未從事高風險及高槓桿投資，目前本公司及有需求之集團子公司訂有「資金貸與他人作業程序」、「背書保證作業程序」，相關作業均依規定辦理；衍生性商品交易以避險為主，另本公司已訂定「取得或處分資產處理程序」，本公司從事有關作業時，均依相關規定辦理。

(三)、 未來研發計畫及預計投入之研發費用：

1. 未來研發計畫

(1). 高效太陽能模組熱缺陷與技術加值研究計畫(有成精密主導之能源局能專計

畫)：

- A. 高效抗熱缺陷太陽能模組開發。
- B. 智能化熱影像分析演算法開發。
- C. 智慧太陽能電站診斷平台開發。

(2). 大尺寸半切高效模組開發：

- A. 導入大尺寸半切高效模組生產技術。
- B. 導入 M6/M10 大尺寸 solar cells。
- C. 完成 IEC 國際認證。

(3). 太陽能系統快關裝置開發：

- A. 快關元件與串列控制器樣品開發。
- B. 完成 NEC 690.12 (2017) 與 UL1741 Requirements for PVRS 測試。

2. 預估 110 年須投入約新台幣 61,190 仟元於研發計畫。

(四)、國內外重要政策及法律變動對公司財務業務之影響及因應措施：

在太陽能發電成本逐年下降的趨勢下，大部分國家的太陽能需求已經逐漸平穩回升且可與其他能源發電成本競爭，雖然仍有部分國家受太陽能補助政策之影響，但在電力需求逐年增高、日本福島核災、全球能源由煤石油轉型再生能源、減碳減緩溫室效應、促進經濟成長等因素影響，強化了全球各主要經濟大國對太陽能產業或使用的發展政策，全球太陽能年安裝量也屢創新高，2020 年雖然全球景氣受到新冠肺炎的關係而停滯，太陽能整體安裝量仍有增加，預估 2021 年應有突破性成長。

近年美國 201 條款與反傾銷稅成立、中國 531 新政、印度防衛性關稅成立、歐盟對中國雙反政策取消，整體而言產業鏈依舊受到各國政策而產生區域性影響；為降低公司營運上的風險，除隨時注意國內外政策發展趨勢及法規變動情形，蒐集相關資訊提供經營階層決策參考外，亦積極培養上下游產業鏈合作夥伴，維持供應鏈穩定，開發新產品並持續拓展下游通路網，以因應產業之變化。

(五)、科技改變及產業變化對公司財務業務之影響及因應措施：

本公司集團隨時注意所處產業相關科技之改變及技術發展演變，並迅速掌握產業動態，以做好相關之規劃及因應措施，故科技改變及產業變化對公司財務業務尚無重大影響。

(六)、 企業形象改變對企業危機管理之影響及因應措施：

本公司集團自創業以來，即持續積極強化公司內部管理控提升服務品質管理能力，以建立本公司之形象，進一步增加客戶對公司之信任。公司秉持著與員工、供應商及客戶共創雙贏的理念永續經營，用以回饋股東及社會，來達成企業應有之社會責任。

(七)、 進行併購之預期效益、可能風險及因應措施：

無。

(八)、 擴充廠房之預期效益、及可能風險及因應措施：

無。

(九)、 進貨或銷貨集中面臨之風險及因應措施：

1. 進貨方面：

本公司所需太陽能模組大部分由廠內自製，另為降低風險，不足之太陽能模組主要由國外OEM廠商供貨，而在自製方面，原料所需之太陽能電池主要由國內、外6~7家廠商供貨，故未有進貨集中的現象。

2. 銷貨方面：

本公司主要營業項目為太陽能模組(Photovoltaic Modules, PV Modules)之製造及銷售、太陽能系統(PV System)設計及安裝業務，以及半導體設備零組件及耗材銷售與維修服務。其中太陽能業務佔公司營收約八成，太陽能業務有70%係透過德國孫公司WINAICO Deutschland GmbH，提供給歐洲地區的太陽能系統安裝商及經銷商，109年度集團前五大太陽能模組銷售客戶僅佔太陽能業務營收約22%，顯見本公司終端之銷售無銷貨集中之風險。

(十)、 董事、監察人或持股超過百分之十之大股東，股權大量移轉或更換對公司之影響、風險及因應措施：

本公司之董事、監察人多為原始股東及經營團隊，無大量股權移轉現象，對本公司之營運並無重大影響。

(十一)、 經營權之改變對公司之影響、風險及因應措施：

本公司最近年度及截至公開說明書刊印日止並無經營權改變之情形，故不適用。

(十二)、 公司董事、監察人、總經理及持股比例超過百分之十之大股東及從屬公司，最近二年度及截至公開說明書刊印日止已判決確定或目前尚在繫屬中之訴訟、非訟或行政爭訟事件，其結果可能對股東權益或證券價格有重大影響者，其系爭事實、標的金額、訴訟開始日期、主要涉訟當事人及目前處理情形：

無此情事發生，故不適用。

(十三)、 其他重要風險及因應措施：

無。

七、其他重要事項：

無。

捌、特別記載事項

一、關係企業相關資料

(一)、關係企業合併營業報告書 (編製基準日：109年12月31日)

請參閱第 81 頁至第 84 頁。

(二)、關係企業合併財務報表：

請參閱合併財務報表暨會計師查核報告。(請參閱第 86 頁至第 150 頁)

(三)、關係報告書：

請參閱第 89 頁 (合併財務報表)。

1. 關係企業關聯圖 (109.12.31)：

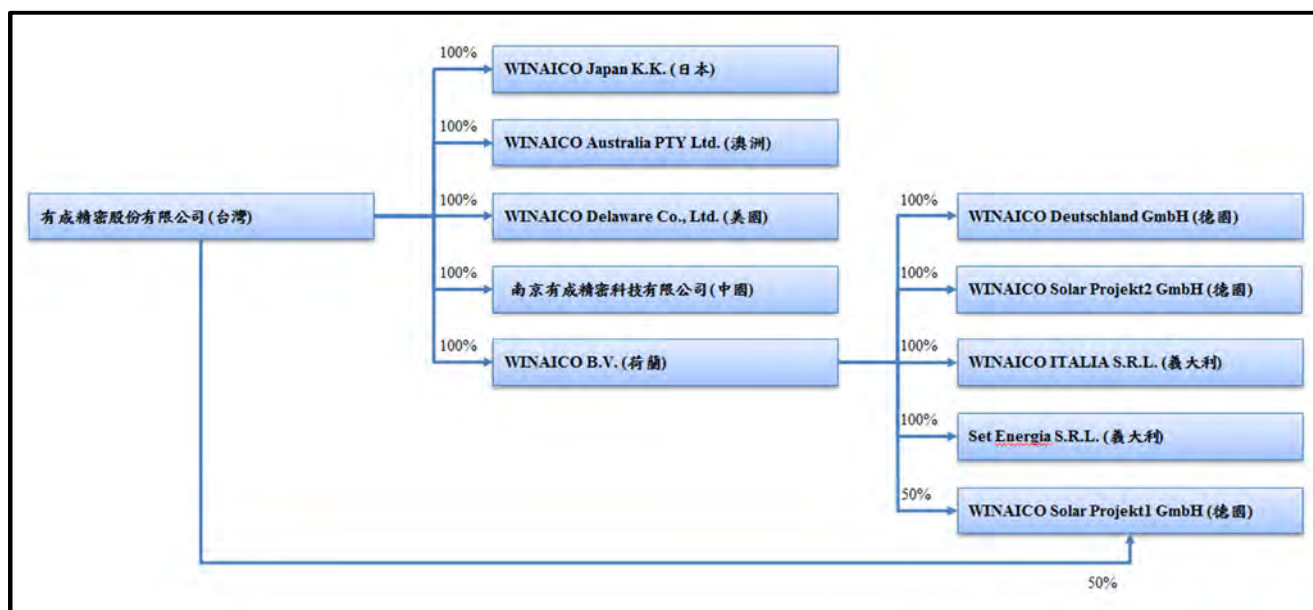

2. 各關係企業基本資料表 (109.12.31)

單位：新台幣仟元、原幣仟元

企業名稱	設立日期	地址	實收資本額	主要營業或生產項目
WINAICO Japan KK	102.08.19	15/F Cerulean Tower, 26-1, Sakuragaoka-cho, Shibuya, Tokyo 150-8512.	JPY35,000	太陽能發電系統設計、建置及模組銷售

企業名稱	設立日期	地址	實收資本額	主要營業或生產項目
WINAICO AUSTRALIA PTY LTD	101.03.21	SUITE 13 2-14 BAYSWATER ROAD POTTS POINT NSW 2011	AUD 100	太陽模組銷售
WINAICO Delaware Co., Ltd.	101.02.03	1209 Orange Street, Wilmington, New Castle,	USD 1,300	太陽能發電系統設計、建置及模組銷售
南京有成精密科技有限公司	107.03.20	中國江蘇省南京市浦口區橋林街道步月路29號	CNY2,000	半導體及太陽能模組銷售
WINAICO B.V.	99.06.18	Herikerbergweg 88, 1101 CM, Amsterdam,	EUR 18,463	控股公司
WINAICO Deutschland GmbH	97.08.21	Industriestraße 68, 97993 Crelingen, Germany	EUR 5,000	太陽能發電系統設計、建置及模組銷售
WINAICO Solar Projekt1 GmbH	100.10.13	Industriestraße 68, 97993 Crelingen, Germany	EUR 2,240	經營太陽能電廠
WINAICO ITALIA S.R.L.	99.08.03	Via A. Volta 32, 37062 Dossobuono, Verona (Italy)	EUR 5,680	太陽能發電系統設計、建置及模組銷售
SET ENERGIA S.R.L.	100.11.23 (註1)	Via Po n. 22 - 00198 Roma (Rm), Italy	EUR 4,848	經營太陽能電廠

註1：本公司集團取得日期。

3. 推定為有控制與從屬關係者其相同股東資料：

無。

4. 整體關係企業經營業務所涵蓋行業及往來分工情形

(1). 整體關係企業所涵蓋之行業：

有太陽能模組買賣、系統設計、銷售及服務據點，投資、控股業務及半導體設備儀器、零件製造加工。

(2). 各關係企業經營業務往來分工情形：

A. 本公司為發展太陽能系統業務，分別於德國、荷蘭、義大利、美國、澳洲、日本設立子公司，從事太陽能模組銷售及發電系統相關業務之設計、電廠建置、銷售、服務及電廠經營業務。

B. 本公司為強化半導體設備、零件的銷售服務，於台灣從事相關設備、零組件的製造加工，並於中國南京設立子公司從事半導體機台零組件之銷售與維護業務。

5. 各關係企業董事、監察人及總經理資料

企業名稱	職稱	姓名或代表人	持有股份	
			股數(單位：股)	持股比例%
WINAICO Japan KK	董事	陳思銘	-	-
	董事	陳逸菁	-	-
	董事	ROSSMANN SASCHA MICHAEL	-	-
WINAICO AUSTRALIA PTY LTD	董事	陳思銘	-	-
	董事	陳逸菁	-	-
	董事	ROSSMANN SASCHA MICHAEL	-	-
	董事	Blair Daniel Pester	-	-
WINAICO Delaware Co., Ltd.	董事	陳思銘	-	-
	董事	陳逸菁	-	-
	董事	ROSSMANN SASCHA MICHAEL	-	-
南京有成精密科技有限公司	董事	陳思銘	-	-
	董事	陳宜君	-	-
	董事	陳逸菁	-	-
	監事	陳筱君	-	-
WINAICO B.V.	董事	陳思銘	-	-
	董事	Vistra Management Services (NL) B.V.	-	-
WINAICO Deutschland GmbH	董事	陳思銘	-	-
	董事	ROSSMANN SASCHA MICHAEL	-	-
	總經理	ROSSMANN SASCHA MICHAEL	-	-
WINAICO Solar Projekt1 GmbH	董事	陳思銘	-	-
	董事	ROSSMANN SASCHA MICHAEL	-	-
WINAICO ITALIA S.R.L.	董事	林文仁	-	-
SET ENERGIA S.R.L.	董事	ROSSMANN SASCHA MICHAEL	-	-

6. 各關係企業之財務狀況及經營結果 (109.12.31)

單位：新台幣仟元/原幣仟元

企業名稱	實收資本額	資產總額	負債總額	淨值	營業收入	營業利益	本期損益 (稅後)	每股盈餘 (元;稅後)
WINAICO Japan KK	JPY 35,000	JPY 8,179	JPY 5,814	JPY 2,365	JPY 36,579	JPY (18,873)	JPY (18,012)	-
WINAICO AUSTRALIA PTY LTD	AUD 100	AUD 3,609	AUD 3,709	AUD (100)	AUD 11,125	AUD 295	AUD 378	-
WINAICO Delaware Co., Ltd.	USD 1,300	USD 1,089	USD 399	USD 690	USD 683	USD 6	USD 10	-
南京有成精密科技有限公司	CNY 2,000	CNY 28,528	CNY 22,590	CNY 5,938	CNY 158,272	CNY 1,777	CNY 1,394	-
WINAICO B.V.	EUR 18,463	EUR 3,461	EUR 0	EUR 3,461	EUR 0	EUR (28)	EUR 426	-
WINAICO Deutschland GmbH	EUR 5,000	EUR 4,808	EUR 4,553	EUR 255	EUR 41,140	EUR 981	EUR 538	-
WINAICO Solar Projekt1 GmbH	EUR 2,240	EUR 338	EUR 522	EUR (184)	EUR 168	EUR (20)	EUR (23)	-
WINAICO ITALIA S.R.L.	EUR 5,680	EUR 69	EUR 281	EUR (212)	EUR 70	EUR (32)	EUR (29)	-
SET ENERGIA S.R.L.	EUR 4,848	EUR 3,840	EUR 390	EUR 3,450	EUR 100	EUR (381)	EUR (44)	-

註 1：有成對 WINAICO Japan K.K. 於 109 年 1 月增資 34,000 仟元日幣。

註 2：WINAICO Solar Project 2 GmbH 於 109 年 5 月註銷登記完竣。

註 3：有成對 WINAICO B.V. 於 109 年 10 月增資 100 仟歐元。

註 4：WINAICO B.V. 於 109 年 11 月增資 WINAICO ITALIA S.R.L. 100 仟歐元。

二、最近年度及截至年報刊印日止，私募有價證券辦理情形：

無。

三、最近年度及截至年報刊印日止，子公司持有或處分本公司股票情形：

無。

四、其他必要補充說明事項：

無。

玖、對股東權益或證券價格有重大影響之事項

一、最近年度及截至年報刊印日止，如發生證券交易法第三十六條第二項第二款所定對股東權益或證券價格有重大影響之事項：

無。

有成精密股份有限公司及子公司
合併財務報告暨會計師查核報告
民國 109 年度及 108 年度
(股票代碼 4949)

公司地址：新竹市東區公道五路 2 段 180 號 4 樓
電 話：(03)568-8699

有成精密股份有限公司及子公司
民國 109 年度及 108 年度合併財務報告暨會計師查核報告
目 錄

<u>項</u>	<u>目</u>	<u>頁 次</u>
一、	封面	1
二、	目錄	2 ~ 3
三、	聲明書	4
四、	會計師查核報告	5 ~ 7
五、	合併資產負債表	8 ~ 9
六、	合併綜合損益表	10
七、	合併權益變動表	11
八、	合併現金流量表	12 ~ 13
九、	合併財務報表附註	14 ~ 58
	(一) 公司沿革	14
	(二) 通過財務報告之日期及程序	14
	(三) 新發布及修訂準則及解釋之適用	14 ~ 15
	(四) 重大會計政策之彙總說明	15 ~ 25
	(五) 重大會計判斷、估計及假設不確定性之主要來源	25 ~ 26
	(六) 重要會計項目之說明	26 ~ 46
	(七) 關係人交易	46 ~ 47
	(八) 質押之資產	47

項	目	頁	次
(九)	重大或有負債及未認列之合約承諾	47 ~ 48	
(十)	重大之災害損失	48	
(十一)	重大之期後事項	48	
(十二)	其他	48 ~ 56	
(十三)	附註揭露事項	56	
(十四)	營運部門資訊	57 ~ 58	

有成精密股份有限公司
關係企業合併財務報表聲明書



本公司民國 109 年度（自 109 年 1 月 1 日至 109 年 12 月 31 日止）依「關係企業合併營業報告書關係企業合併財務報表及關係報告書編製準則」應納入編製關係企業合併財務報表之公司與依國際財務報導準則第十號應納入編製母子公司合併財務報表之公司均相同，且關係企業合併財務報表所應揭露相關資訊於前揭母子公司合併財務報表中均已揭露，爰不再另行編製關係企業合併財務報表。

特此聲明

公司名稱：有成精密股份有限公司

負責人：陳思銘



中華民國 110 年 4 月 1 日

會計師查核報告

(110)財審報字第 20004078 號

有成精密股份有限公司 公鑒：

查核意見

有成精密股份有限公司及子公司(以下簡稱有成精密集團)民國 109 年及 108 年 12 月 31 日之合併資產負債表，暨民國 109 年及 108 年 1 月 1 日至 12 月 31 日之合併綜合損益表、合併權益變動表、合併現金流量表，以及合併財務報表附註(包含重大會計政策彙總)，業經本會計師查核竣事。

依本會計師之意見，上開合併財務報表在所有重大方面係依照證券發行人財務報告編製準則暨經金融監督管理委員會認可之國際財務報導準則、國際會計準則、解釋及解釋公告編製，足以允當表達有成精密集團民國 109 年及 108 年 12 月 31 日之合併財務狀況，暨民國 109 年及 108 年 1 月 1 日至 12 月 31 日之合併財務績效及合併現金流量。

查核意見之基礎

本會計師係依照會計師查核簽證財務報表規則及中華民國一般公認審計準則執行查核工作。本會計師於該等準則下之責任將於會計師查核合併財務報表之責任段進一步說明。本會計師所隸屬事務所受獨立性規範之人員已依中華民國會計師職業道德規範，與有成精密集團保持超然獨立，並履行該規範之其他責任。本會計師相信已取得足夠及適切之查核證據，以作為表示查核意見之基礎。

其他事項—個體財務報告

有成精密股份有限公司已編製民國 109 年度及 108 年度個體財務報表，並經本會計師出具無保留意見之查核報告在案，備供參考。

管理階層與治理單位對合併財務報表之責任

管理階層之責任係依照證券發行人財務報告編製準則暨經金融監督管理委員會認可之國際財務報導準則、國際會計準則、解釋及解釋公告編製允當表達之合併財務報表，且維持與合併財務報表編製有關之必要內部控制，以確保合併財務報表未存有導因於舞弊或錯誤之重大不實表達。

於編製合併財務報表時，管理階層之責任亦包括評估有成精密集團繼續經營之能力、相關事項之揭露，以及繼續經營會計基礎之採用，除非管理階層意圖清算有成精密集團或停止營業，或除清算或停業外別無實際可行之其他方案。

有成精密集團之治理單位(含監察人)負有監督財務報導流程之責任。

會計師查核合併財務報表之責任

本會計師查核合併財務報表之目的，係對合併財務報表整體是否存有導因於舞弊或錯誤之重大不實表達取得合理確信，並出具查核報告。合理確信係高度確信，惟依照中華民國一般公認審計準則執行之查核工作無法保證必能偵出合併財務報表存有之重大不實表達。不實表達可能導因於錯誤或舞弊。如不實表達之個別金額或彙總數可合理預期將影響合併財務報表使用者所作之經濟決策，則被認為具有重大性。

本會計師依照中華民國一般公認審計準則查核時，運用專業判斷並保持專業上之懷疑。本會計師亦執行下列工作：

1. 辨認並評估合併財務報表導因於舞弊或錯誤之重大不實表達風險；對所評估之風險設計及執行適當之因應對策；並取得足夠及適切之查核證據以作為查核意見之基礎。因舞弊可能涉及共謀、偽造、故意遺漏、不實聲明或踰越內部控制，故未偵出導因於舞弊之重大不實表達之風險高於導因於錯誤者。
2. 對與查核攸關之內部控制取得必要之瞭解，以設計當時情況下適當之查核程序，惟其目的非對有成精密公司內部控制之有效性表示意見。
3. 評估管理階層所採用會計政策之適當性，及其所作會計估計與相關揭露之合理性。
4. 依據所取得之查核證據，對管理階層採用繼續經營會計基礎之適當性，以及使有成精密集團繼續經營之能力可能產生重大疑慮之事件或情況是否存在重大不確定性，作出結論。本會計師若認為該等事件或情況存在重大不確定性，則須於查核報告中提醒合併財務報表使用者注意合併財務報表之相關揭露，或於該等揭露係屬不適當時修正查核意見。本會計師之結論係以截至查核報告日所取得之查核證據為基礎。惟未來事件或情況可能導致有成精密集團不再具有繼續經營之能力。
5. 評估合併財務報表（包括相關附註）之整體表達、結構及內容，以及合併財務報表是否允當表達相關交易及事件。

6. 對於集團內組成個體之財務資訊取得足夠及適切之查核證據，以對合併財務報表表示意見。本會計師負責集團查核案件之指導、監督及執行，並負責形成集團查核意見。

本會計師與治理單位溝通之事項，包括所規劃之查核範圍及時間，以及重大查核發現（包括於查核過程中所辨認之內部控制顯著缺失）。

資 誠 聯 合 會 計 師 事 務 所

陳憲正



會計師

林玉寬



金融監督管理委員會

核准簽證文號：金管證審字第 1060025060 號

前財政部證券管理委員會

核准簽證文號：(81)台財證(六)第 81020 號

中 華 民 國 1 1 0 年 4 月 1 日

 有成精密股份有限公司及子公司
 合併資產負債表
 民國109年及108年12月31日

單位：新台幣仟元

資	產	附註	109年12月31日		108年12月31日	
			金	%	金	%
流動資產						
1100	現金及約當現金	六(一)	\$ 253,125	17	\$ 225,606	17
1140	合約資產—流動	六(五)(十八)	22,080	2	6,324	1
1150	應收票據淨額	六(三)	18,166	1	29,898	2
1170	應收帳款淨額	六(三)及七(二)	177,364	12	196,980	15
1200	其他應收款	七(二)	22,702	2	14,555	1
1220	本期所得稅資產		659	-	776	-
130X	存貨	六(四)	665,488	46	540,540	42
1460	待出售非流動資產淨額	六(十)及十二(三)	-	-	119,780	9
1470	其他流動資產		47,366	3	30,011	2
11XX	流動資產合計		<u>1,206,950</u>	<u>83</u>	<u>1,164,470</u>	<u>89</u>
非流動資產						
1550	採用權益法之投資	六(六)及九(一)	-	-	-	-
1600	不動產、廠房及設備	六(七)	138,172	9	62,228	5
1755	使用權資產	六(八)	47,993	3	23,489	2
1780	無形資產	六(九)	12,281	1	1,821	-
1840	遞延所得稅資產	六(二十四)	23,160	2	20,705	2
1900	其他非流動資產		28,258	2	32,771	2
15XX	非流動資產合計		<u>249,864</u>	<u>17</u>	<u>141,014</u>	<u>11</u>
1XXX	資產總計		<u>\$ 1,456,814</u>	<u>100</u>	<u>\$ 1,305,484</u>	<u>100</u>

(續次頁)

有成精密股份有限公司及子公司
合併資產負債表
民國109年及108年12月31日

單位：新台幣仟元

負債及權益		附註	109年12月31日		108年12月31日			
			金	額	%	金	額	%
流動負債								
2100	短期借款	六(十一)	\$	334,445	23	\$	266,973	20
2120	透過損益按公允價值衡量之金融負債—流動	六(二)及十二(三)		7,120	1		1,866	-
2130	合約負債—流動	六(十八)		14,768	1		8,739	1
2150	應付票據			-	-		3,180	-
2170	應付帳款			75,926	5		128,684	10
2200	其他應付款	六(十二)		149,122	10		137,184	11
2230	本期所得稅負債			18,509	1		2,312	-
2250	負債準備—流動	六(十四)		5,581	-		-	-
2260	與待出售非流動資產直接相關之負債	六(十)		-	-		2,419	-
2280	租賃負債—流動			14,256	1		11,308	1
2300	其他流動負債			11,946	1		1,167	-
21XX	流動負債合計			<u>631,673</u>	<u>43</u>		<u>563,832</u>	<u>43</u>
非流動負債								
2550	負債準備—非流動	六(十四)		12,332	1		12,332	1
2570	遞延所得稅負債	六(二十四)		4,201	-		2,031	-
2580	租賃負債—非流動			33,574	3		12,479	1
25XX	非流動負債合計			<u>50,107</u>	<u>4</u>		<u>26,842</u>	<u>2</u>
2XXX	負債總計			<u>681,780</u>	<u>47</u>		<u>590,674</u>	<u>45</u>
權益								
股本								
3110	普通股股本	六(十五)		454,589	31		454,589	35
資本公積								
3200	資本公積	六(十六)		286,957	20		326,816	25
保留盈餘								
3310	法定盈餘公積	六(十七)		-	-		633	-
3320	特別盈餘公積			-	-		5,693	1
3350	未分配盈餘(待彌補虧損)			77,284	5		(23,456)	(2)
其他權益								
3400	其他權益			(43,796)	(3)		(49,465)	(4)
31XX	歸屬於母公司業主之權益合計			<u>775,034</u>	<u>53</u>		<u>714,810</u>	<u>55</u>
3XXX	權益總計			<u>775,034</u>	<u>53</u>		<u>714,810</u>	<u>55</u>
重大或有負債及未認列之合約承諾 九								
重大之期後事項 十一								
3XX2	負債及權益總計		\$	<u>1,456,814</u>	<u>100</u>	\$	<u>1,305,484</u>	<u>100</u>

後附合併財務報表附註為本合併財務報告之一部分，請併同參閱。

董事長：陳思銘



經理人：陳思銘



會計主管：鄧美玲



 有成精密股份有限公司及子公司
 合併綜合損益表
 民國109年及108年1月1日至12月31日

單位：新台幣仟元
 (除每股盈餘為新台幣元外)

項目	附註	109 年 度		108 年 度	
		金 額	%	金 額	%
4000 營業收入	六(十八)及七(二)	\$ 2,497,666	100	\$ 2,280,002	100
5000 營業成本	六(四)(二十二)(二十三)	(1,898,773)	(76)	(1,762,036)	(77)
5900 營業毛利		598,893	24	517,966	23
營業費用	六(二十二)(二十三)				
6100 推銷費用		(292,709)	(12)	(262,598)	(12)
6200 管理費用		(182,934)	(7)	(165,489)	(7)
6300 研究發展費用		(31,465)	(1)	(31,482)	(1)
6450 預期信用減損(損失)利益	十二(二)	(1,456)	-	11,395	-
6000 營業費用合計		(508,564)	(20)	(448,174)	(20)
6900 營業利益		90,329	4	69,792	3
營業外收入及支出					
7100 利息收入		232	-	498	-
7010 其他收入	六(十九)	25,654	1	24,032	1
7020 其他利益及損失	六(二十)	(17,855)	(1)	(9,497)	(1)
7050 財務成本	六(二十一)	(5,612)	-	(6,743)	-
7060 採用權益法認列之關聯企業及合資損益之份額	六(六)	-	-	-	-
7000 營業外收入及支出合計		2,419	-	8,290	-
7900 稅前淨利		92,748	4	78,082	3
7950 所得稅費用	六(二十四)	(15,464)	(1)	(16,026)	(1)
8200 本期淨利		\$ 77,284	3	\$ 62,056	2
其他綜合損益(淨額)					
後續可能重分類至損益之項目					
8361 國外營運機構財務報表換算之兌換差額		\$ 5,669	-	(\$ 5,620)	-
8500 本期綜合損益總額		\$ 82,953	3	\$ 56,436	2
淨利歸屬於：					
8610 母公司業主		\$ 77,284	3	\$ 62,498	2
8620 非控制權益		-	-	(442)	-
		\$ 77,284	3	\$ 62,056	2
綜合損益總額歸屬於：					
8710 母公司業主		\$ 82,953	3	\$ 56,860	2
8720 非控制權益		-	-	(424)	-
		\$ 82,953	3	\$ 56,436	2
9750 基本每股盈餘	六(二十六)	\$ 1.70		\$ 1.37	
9850 稀釋每股盈餘	六(二十六)	\$ 1.68		\$ 1.37	

後附合併財務報表附註為本合併財務報告之一部分，請併同參閱。

董事長：陳思銘



經理人：陳思銘



會計主管：鄧美玲



單位：新台幣千元



有成精靈股份有限公司及子公司
合供權買賣契約書
民國109年12月1日至12月31日

歸 屬 於 母 公 司 業 主 之 權 益

附註	普通	股本	溢價	資本公積	特別盈餘公積	未分配盈餘	國外營運機構財務報表換算之兌換差額	非控制權益	權益總額
108	年	度							
	1月1日	\$ 454,589	\$ 326,816	\$ 633	\$ 5,693	\$ 83,156	\$ 43,827	\$ 2,371	\$ 658,377
	本期淨利	-	-	-	-	62,498	-	(442)	62,056
	本期其他綜合損益	-	-	-	-	-	(5,638)	18	(5,620)
	本期綜合損益總額	-	-	-	-	62,498	(5,638)	(424)	56,436
	對子公司所有權益變動	-	-	-	-	(2,798)	-	2,795	(3)
	12月31日	\$ 454,589	\$ 326,816	\$ 633	\$ 5,693	\$ 23,456	\$ 49,465	\$ -	\$ 714,810
109	年	度							
	1月1日	\$ 454,589	\$ 326,816	\$ 633	\$ 5,693	\$ 23,456	\$ 49,465	\$ -	\$ 714,810
	本期淨利	-	-	-	-	77,284	-	-	77,284
	本期其他綜合損益	-	-	-	-	-	5,669	-	5,669
	本期綜合損益總額	-	-	-	-	77,284	5,669	-	82,953
	盈餘指標及分配：								
	法定盈餘公積彌補虧損	-	(633)	-	-	633	-	-	-
	特別盈餘公積彌補虧損	-	-	(5,693)	5,693	-	-	-	-
	其他資本公積變動：								
	資本公積彌補虧損	-	(17,130)	-	-	17,130	-	-	-
	資本公積配發現金	-	(22,729)	-	-	-	-	(22,729)	(22,729)
	12月31日	\$ 454,589	\$ 286,957	\$ -	\$ -	\$ 77,284	\$ 43,796	\$ -	\$ 775,034

後附合併財務報表附註為本合併財務報告之一部分，請併同參閱。



董事長：陳思銘



經理人：陳思銘



會計主管：鄧美玲

 有成精密機械有限公司及子公司
 合併現金流量表
 民國109年及108年1月1日至12月31日

單位：新台幣仟元

附註	109年1月1日 至12月31日	108年1月1日 至12月31日
營業活動之現金流量		
本期稅前淨利	\$ 92,748	\$ 78,082
調整項目		
收益費損項目		
透過損益按公允價值衡量之金融資產及負債淨損失(利益)	22,365 (16,368)
預期信用減損損失(利益)	十二(二) 1,456 (11,395)
處分子公司利益	六(二十) (18)	-
減損損失	六(二十) 4,968	9,704
折舊費用(含使用權資產)	六(七)(八) (二十二) 42,797	35,148
各項攤提	六(二十二) 1,829	1,317
處分及報廢不動產、廠房及設備利益	六(二十) (20) (348)
利息收入	(232) (498)
利息費用	六(二十一) 5,612	6,743
與營業活動相關之資產/負債變動數		
與營業活動相關之資產之淨變動		
透過損益按公允價值衡量之金融資產及負債-流動	(17,111)	20,313
合約資產-流動	(15,756) (6,324)
應收票據	11,732 (1,481)
應收帳款(含關係人)	20,204 (14,899)
其他應收款(含關係人)	(4,545) (9,733)
存貨	(130,236) (89,188)
其他流動資產	(16,140) (10,372)
與營業活動相關之負債之淨變動		
合約負債-流動	6,010 (4,650)
應付票據	(3,180) (10,489)
應付帳款	(54,117) (143,567)
其他應付款	9,047	14,927
負債準備	5,581	-
其他流動負債	11,142 (4,369)
營運產生之現金流出	(5,864) (157,447)
收取之利息	232	498
支付之利息	(5,833) (6,259)
退還之所得稅	319	-
支付之所得稅	-	(33,398)
營業活動之淨現金流出	(11,146) (196,606)

(續次頁)

 有成精密股份有限公司及子公司
 合併現金流量表
 民國109年及108年1月1日至12月31日

單位：新台幣仟元

	附註	109年1月1日 至12月31日	108年1月1日 至12月31日
投資活動之現金流量			
購置不動產、廠房及設備價款	六(二十七)	(\$ 9,833)	(\$ 28,197)
處分不動產、廠房及設備價款		20	348
購置無形資產價款	六(九)	(1,368)	(311)
存出保證金增加		(144)	-
其他應收款(含關係人)		556	12,202
其他非流動資產		(10,552)	(3,149)
取得子公司股權	六(二十八)	-	(3)
投資活動之淨現金流出		(21,321)	(19,110)
籌資活動之現金流量			
短期借款增加數	六(二十八)	1,137,856	921,911
短期借款償還數	六(二十八)	(1,070,384)	(827,945)
長期借款償還數	六(二十八)	-	(3,475)
租賃負債本金償還	六(二十八)	(15,151)	(9,173)
資本公積配發現金		(22,729)	-
籌資活動之淨現金流入		29,592	81,318
匯率影響數		4,431	(2,468)
本期現金及約當現金增加(減少)數		1,556	(136,866)
期初現金及約當現金餘額		251,569	369,204
期末現金及約當現金餘額		\$ 253,125	\$ 232,338
現金及約當現金之組成：			
資產負債表帳列之現金及約當現金		\$ 253,125	\$ 225,606
分類至待出售(非流動)資產(或處分群組)之現金及約當現金		-	6,732
期末現金及約當現金餘額		\$ 253,125	\$ 232,338

後附合併財務報表附註為本合併財務報告之一部分，請併同參閱。

董事長：陳思銘



經理人：陳思銘



會計主管：鄧美玲



有成精密股份有限公司及子公司
合併財務報表附註
民國109年度及108年度

單位：新台幣仟元
(除特別註明者外)

一、公司沿革

有成精密股份有限公司(以下簡稱本公司)係依照中華民國公司法，於民國92年11月奉准設立，並於同年開始營業，後於民國96年12月增設太陽能事業群。本公司主要營業項目為太陽能光電模組製造、系統設計、規劃及整合服務，半導體及光電產業製程之耗材零組件製造、買賣及維修保養。本公司股票於民國99年6月24日奉准於財團法人中華民國證券櫃檯買賣中心-興櫃市場交易。另本公司於107年8月13日董事會決議通過終止興櫃股票櫃檯買賣，依據財團法人中華民國證券櫃檯買賣中心107年8月17日證櫃審字第10700229202號函，本公司股票自107年9月1日起終止興櫃股票櫃檯買賣。

二、通過財務報告之日期及程序

本合併財務報告已於民國110年3月31日提報董事會後發布。

三、新發布及修訂準則及解釋之適用

(一)已採用金融監督管理委員會(以下簡稱「金管會」)認可之新發布、修正後國際財務報導準則之影響

下表彙列金管會認可之民國109年適用之國際財務報導準則之新發布、修正及修訂之準則及解釋：

新發布/修正/修訂準則及解釋	國際會計準則理事會 發布之生效日
國際會計準則第1號及國際會計準則第8號之修正「揭露倡議-重大性之定義」	民國109年1月1日
國際財務報導準則第3號之修正「業務之定義」	民國109年1月1日
國際財務報導準則第9號、國際會計準則第39號及國際財務報導準則第7號之修正「利率指標變革」	民國109年1月1日
國際財務報導準則第16號之修正「新型冠狀病毒肺炎相關租金減讓」	民國109年6月1日(註)

註：金管會允許提前於民國109年1月1日適用。

本集團經評估上述準則及解釋對本集團財務狀況與財務績效並無重大影響。

(二) 尚未採用金管會認可之新發布、修正後國際財務報導準則之影響

下表彙列金管會認可之民國 110 年適用之國際財務報導準則之新發布、修正及修訂之準則及解釋：

<u>新發布/修正/修訂準則及解釋</u>	<u>國際會計準則理事會 發布之生效日</u>
國際財務報導準則第4號之修正「暫時豁免適用國際財務報導準則第9號之延長」	民國110年1月1日
國際財務報導準則第9號、國際會計準則第39號、國際財務報導準則第7號、國際財務報導準則第4號及國際財務報導準則第16號之第二階段修正「利率指標變革」	民國110年1月1日

本集團經評估上述準則及解釋對本集團財務狀況與財務績效並無重大影響。

(三) 國際會計準則理事會已發布但尚未經金管會認可之國際財務報導準則之影響

下表彙列國際會計準則理事會已發布但尚未納入金管會認可之國際財務報導準則之新發布、修正及修訂之準則及解釋：

<u>新發布/修正/修訂準則及解釋</u>	<u>國際會計準則理事會 發布之生效日</u>
國際財務報導準則第3號之修正「對觀念架構之索引」	民國111年1月1日
國際財務報導準則第10號及國際會計準則第28號之修正「投資者與其關聯企業或合資間之資產出售或投入」	待國際會計準則理事會決定
國際財務報導準則第17號「保險合約」	民國112年1月1日
國際財務報導準則第17號「保險合約」之修正	民國112年1月1日
國際會計準則第1號之修正「負債之流動或非流動分類」	民國112年1月1日
國際會計準則第1號之修正「會計政策之揭露」	民國112年1月1日
國際會計準則第8號之修正「會計估計之定義」	民國112年1月1日
國際會計準則第16號之修正「不動產、廠房及設備：達到預定使用狀態前之價款」	民國111年1月1日
國際會計準則第37號之修正「虧損性合約—履行合約之成本」	民國111年1月1日
2018-2020週期之年度改善	民國111年1月1日

本集團經評估上述準則及解釋對本集團財務狀況與財務績效並無重大影響。

四、重大會計政策之彙總說明

編製本合併財務報表所採用之主要會計政策說明如下。除另有說明外，此等政策在所有報導期間一致地適用。

(一) 遵循聲明

本合併財務報告係依據證券發行人財務報告編製準則與金管會認可之國際財務報導準則、國際會計準則、解釋及解釋公告(以下簡稱 IFRSs)編製。

(二) 編製基礎

1. 除按公允價值衡量之透過損益按公允價值衡量之金融資產及負債(包括衍生工具)外，本合併財務報告係按歷史成本編製。
2. 編製符合 IFRSs 之財務報告需要使用一些重要會計估計，在應用本集團的會計政策過程中亦需要管理階層運用其判斷，涉及高度判斷或複雜性之項目，或涉及合併財務報告之重大假設及估計之項目，請詳附註五說明。

(三) 合併基礎

1. 合併財務報告編製原則

- (1) 本集團將所有子公司納入合併財務報告編製之個體。子公司指受本集團控制之個體(包括結構型個體)，當本集團暴露於來自對該個體之參與之變動報酬或對該等變動報酬享有權利，且透過對該個體之權力有能力影響該等報酬時，本集團即控制該個體。子公司自本集團取得控制之日起納入合併財務報告，於喪失控制之日起終止合併。
- (2) 集團內公司間之交易、餘額及未實現損益業已消除。子公司之會計政策已作必要之調整，與本集團採用之政策一致。
- (3) 損益及其他綜合損益各組成部分歸屬於母公司業主及非控制權益；綜合損益總額亦歸屬於母公司業主及非控制權益，即使因而導致非控制權益發生虧損餘額。

2. 列入合併財務報告之子公司：

投資公司名稱	子公司名稱	業務性質	所持股權百分比		說明
			109年12月31日	108年12月31日	
有成精密股份有限公司	WINAICO B. V.	投資控股	100%	100%	註7
"	WINAICO AUSTRALIA PTY LTD.	太陽能模組銷售	100%	100%	-
"	WINAICO Japan K. K.	太陽能發電系統設計、建置及模組銷售	100%	100%	註5
"	WINAICO Delaware Co., Ltd.	太陽能發電系統設計、建置及模組銷售	100%	100%	-
"	南京有成精密科技有限公司	半導體及太陽能模組銷售	100%	100%	註3
"	WINAICO Solar Projekt 1 GmbH	經營太陽能電廠	50%	50%	註4

投資公司名稱	子公司名稱	業務性質	所持股權百分比		說明
			109年12月31日	108年12月31日	
WINAICO B.V.	WINAICO ITALIA S.R.L.	太陽能發電系統設計、建置及模組銷售	100%	100%	註2、8
"	WINAICO Solar Projekt 1 GmbH	經營太陽能電廠	50%	50%	
"	WINAICO Solar Projekt 2 GmbH	經營太陽能電廠	-	100%	註6
"	SET ENERGIA S.R.L.	經營太陽能電廠	100%	100%	註1
"	WINAICO Deutschland GmbH	太陽能發電系統設計、建置及模組銷售	100%	100%	-

註 1：SET ENERGIA S.R.L. 於民國 107 年 6 月 19 日經董事會決議出售 100% 股權，本集團依據國際財務報導準則第 5 號，考量未來出售之不確定性，故於民國 109 年 6 月停止分類至待出售非流動資產，請詳附註六、(十)說明。

註 2：本集團已於民國 108 年 3 月 28 日經董事會決議，出售孫公司 WINAICO ITALIA S.R.L.。

註 3：南京有成精密科技有限公司於民國 108 年 6 月 20 日增加投資額人民幣 1,300,000 元。

註 4：民國 108 年 12 月 13 日向少數股東以歐元 100 元購入 WINAICO B.V. 子公司 WINAICO Solar Project 1 股數之 1,120,000 股。

註 5：WINAICO Japan K.K. 於民國 108 年 11 月 27 日經董事會核准增加投資額 34,000,000 日幣，於民國 109 年 1 月 16 日變更登記完竣。

註 6：WINAICO Solar Project 2 GmbH 於民國 104 年 12 月 15 日經董事會決議註銷，於民國 109 年 5 月 5 日註銷登記完竣。

註 7：WINAICO B.V. 於民國 109 年 10 月 29 日增加投資額 100,000 歐元。

註 8：WINAICO B.V. 於民國 109 年 11 月 13 日增資 WINAICO ITALIA S.R.L. 100,000 歐元。

3. 未列入合併財務報告之子公司：無。
4. 子公司會計期間不同之調整及處理方式：無。
5. 重大限制：無。
6. 對本公司具重大性之非控制權益之子公司：無。

(四) 外幣換算

本集團內每一個體之財務報告所列之項目，均係以該個體營運所處主要經濟環境之貨幣(即功能性貨幣)衡量。本合併財務報告係以本公司之功能性貨幣「新台幣」作為表達貨幣列報。

1. 外幣交易及餘額

- (1) 外幣交易採用交易日或衡量日之即期匯率換算為功能性貨幣，換算此等交易產生之換算差額認列為當期損益。
- (2) 外幣貨幣性資產及負債餘額，按資產負債表日之即期匯率評價調整，因調整而產生之換算差額認列為當期損益。
- (3) 外幣非貨幣性資產及負債餘額，屬透過損益按公允價值衡量者，按資產負債表日之即期匯率評價調整，因調整而產生之兌換差額認列為當期損益；屬透過其他綜合損益按公允價值衡量者，按資產負債日之即期匯率評價調整，因調整而產生之兌換差額認列於其他綜合損益項目；屬非按公允價值衡量者，則按初始交易日之歷史匯率衡量。
- (4) 所有兌換損益於損益表之「其他利益及損失」列報。

2. 國外營運機構之換算

- (1) 功能性貨幣與表達貨幣不同之所有集團個體及關聯企業，其經營結果和財務狀況以下列方式換算為表達貨幣：
 - A. 表達於每一資產負債表之資產及負債係以該資產負債表日之收盤匯率換算；
 - B. 表達於每一綜合損益表之收益及費損係以當期平均匯率換算；及
 - C. 所有因換算而產生之兌換差額認列為其他綜合損益。
- (2) 當部分處分或出售之國外營運機構為關聯企業時，將於其他綜合損益項下之兌換差額按比例重分類於當期損益作為出售利益或損失之一部分。惟當本集團即使仍保留對前關聯企業之部分權益，但已喪失對國外營運機構屬關聯企業之重大影響，則係以處分對國外營運機構之全部權益處理。

(五) 資產負債區分流動及非流動之分類標準

1. 資產符合下列條件之一者，分類為流動資產：

- (1) 預期將於正常營業週期中實現該資產，或意圖將其出售或消耗者。
- (2) 主要為交易目的而持有者。
- (3) 預期於資產負債表日後十二個月內實現者。
- (4) 現金或約當現金，但於資產負債表日後至少十二個月交換或用以清償負債受到限制者除外。

本集團將所有不符合上述條件之資產分類為非流動。

2. 負債符合下列條件之一者，分類為流動負債：

(1) 預期將於正常營業週期中清償者。

(2) 主要為交易目的而持有者。

(3) 預期於資產負債表日後十二個月內到期清償者。

(4) 不能無條件將清償期限遞延至資產負債表日後至少十二個月者。負債之條款，可能依交易對方之選擇，以發行權益工具而導致清償者，不影響其分類。

本集團將所有不符合上述條件之負債分類為非流動。

(六) 約當現金

約當現金係指短期並具高度流動性之投資，該投資可隨時轉換成定額現金且價值變動之風險甚小。定期存款符合前述定義且其持有目的係為滿足營運上之短期現金承諾者，分類為約當現金。

(七) 應收帳款及票據

1. 係指依合約約定，已具無條件收取因移轉商品或勞務所換得對價金額權利之帳款及票據。
2. 屬未付息之短期應收帳款及票據，因折現之影響不大，本集團係以原始發票金額衡量。

(八) 金融資產減損

本集團於每一資產負債表日，就按攤銷後成本衡量之金融資產與包含重大財務組成部分之應收帳款或合約資產及放款承諾，考量所有合理且可佐證之資訊(包括前瞻性者)後，對自原始認列後信用風險並未顯著增加者，按12個月預期信用損失金額衡量備抵損失；對自原始認列後信用風險已顯著增加者，按存續期間預期信用損失金額衡量備抵損失；就不包含重大財務組成部分之應收帳款或合約資產，按存續期間預期信用損失金額衡量備抵損失。

(九) 金融資產之除列

當本集團對收取來自金融資產現金流量之合約權利失效時，將除列金融資產。

(十) 存貨

存貨按成本與淨變現價值孰低者衡量，成本依加權平均法決定。製成品及在製品之成本包括原料、直接人工、其他直接成本及生產相關之製造費用(按正常產能分攤)，惟不包括借款成本。比較成本與淨變現價值孰低時，採逐項比較法，淨變現價值係指在正常營業過程中之估計售價減除至完工尚須投入之估計成本及相關變動銷售費用後之餘額。

(十一) 待出售非流動資產

當非流動資產(或處分群組)之帳面金額主要係透過出售交易而非繼續使用來回收，且高度很有可能出售時，分類為待出售資產，以其帳面價值與公允價值減出售成本孰低者衡量。

(十二) 採用權益法之投資－關聯企業

1. 關聯企業指所有本集團對其有重大影響而無控制之個體，一般係直接或間接持有其 20%以上表決權之股份。本集團對關聯企業之投資採用權益法處理，取得時依成本認列。
2. 本集團對關聯企業取得後之損益份額認列為當期損益，對其取得後之其他綜合損益份額則認列為其他綜合損益。如本集團對任一關聯企業之損失份額等於或超過其在該關聯企業之權益(包括任何其他無擔保之應收款)，本集團不認列進一步之損失，除非本集團對該關聯企業發生法定義務、推定義務或已代其支付款項。
3. 當關聯企業發生非損益及其他綜合損益之權益變動且不影響對關聯企業之持股比例時，本集團將歸屬於本集團可享有關聯企業份額下之權益變動按持股比例認列為「資本公積」。
4. 本集團與關聯企業間交易所產生之未實現損益業已依其對關聯企業之權益比例銷除；除非證據顯示該交易所轉讓之資產已減損，否則未實現損失亦予以銷除。關聯企業之會計政策已作必要之調整，與本集團採用之政策一致。
5. 當集團處份關聯企業時，如喪失對該關聯企業之重大影響，對於先前認列於其他綜合損益與該關聯企業有關之所有金額，其會計處理與本集團若直接處分相關資產或負債之基礎相同，亦即如先前認列為其他綜合損益之利益或損失，於處分相關資產或負債時將被重分類為損益，則當喪失對關聯企業之重大影響時，將該利益或損失自權益重分類為損益。如仍對該關聯企業有重大影響，僅按比例將先前在其他綜合損益中認列之金額依上述方式轉出。

(十三) 不動產、廠房及設備

1. 不動產、廠房及設備係以取得成本為入帳基礎，後續成本只有在與該項目有關之未來經濟效益很有可能流入本集團，且該項目之成本能可靠衡量時，才包括在資產之帳面金額或認列為一項單獨資產。被重置部分之帳面金額應除列。所有其他維修費用於發生時認列為當期損益。
2. 不動產、廠房及設備之後續衡量採成本模式，除土地不提折舊外，其他按估計耐用年限以直線法計提折舊。不動產、廠房及設備各項組成若屬重大，則單獨提列折舊。

3. 本集團於每一財務年度結束日對各項資產之殘值、耐用年限及折舊方法進行檢視，若殘值及耐用年限之預期值與先前之估計不同時，或資產所含之未來經濟效益之預期消耗型態已有重大變動，則自變動發生日起依國際會計準則第8號「會計政策、會計估計變動及錯誤」之會計估計變動規定處理。各項資產耐用年限如下：

機器設備	2年 ~ 8年
運輸設備	2年 ~ 10年
辦公設備	3年 ~ 5年
其他設備	
太陽能電廠	20年 ~ 25年
其他	2年 ~ 8年
租賃改良	1年 ~ 3年

(十四) 承租人之租賃交易－使用權資產/租賃負債

- 租賃資產於可供本集團使用之日認列為使用權資產及租賃負債。當租賃合約係屬短期租賃或低價值標的資產之租賃時，將租賃給付採直線法於租賃期間認列為費用。
- 租賃負債於租賃開始日將尚未支付之租賃給付按本集團增額借款利率折現後之現值認列，租賃給付包括固定給付，減除可收取之任何租賃誘因。

後續採利息法按攤銷後成本法衡量，於租賃期間提列利息費用。當非屬合約修改造成租賃期間或租賃給付變動時，將重評估租賃負債，並將再衡量數調整使用權資產。

- 使用權資產於租賃開始日按成本認列，成本包括：
 - (1) 租賃負債之原始衡量金額；
 - (2) 於開始日或之前支付之任何租賃給付。

後續採成本模式衡量，於使用權資產之耐用年限屆滿時或租賃期間屆滿時兩者之較早者，提列折舊費用。當租賃負債重評估時，使用權資產將調整租賃負債之任何再衡量數。

(十五) 無形資產

- 商標及專利權

單獨取得之商標及專利權以取得成本認列，因係有限耐用年限資產，依直線法按估計耐用年限 2~20 年攤銷。

- 電腦軟體以取得成本認列，依直線法按估計耐用年限 1~3 年攤銷。
- 其他無形資產主係收購合併子公司時，經由收購價格分攤報告所分析之投資成本與股權淨值間之差額歸屬太陽能電廠執照，並以該報告評估之公平價值做為成本入帳基礎，採直線法攤銷，攤銷年限為 20 年。

(十六) 非金融資產減損

本集團於資產負債表日針對有減損跡象之資產，估計其可回收金額，當可回收金額低於其帳面價值時，則認列減損損失。可回收金額係指一項資產之公允價值減處分成本或其使用價值，兩者較高者。當以前年度已認列資產減損之情況不存在或減少時，則迴轉減損損失，惟迴轉減損損失而增加之資產帳面金額，不超過該資產若未認列減損損失情況下減除折舊或攤銷後之帳面金額。

(十七) 借款

係指向銀行借入之短期款項。本集團於原始認列時按其公允價值減除交易成本衡量，後續就減除交易成本後之價款與贖回價值之任何差額，採有效利息法按攤銷程序於流通期間內認列利息費用於損益。

(十八) 應付帳款及票據

1. 係指因賒購原物料、商品或勞務所發生之債務及因營業與非因營業而發生之應付票據。
2. 屬未付息之短期應付帳款及票據，因折現之影響不大，本集團係以原始發票金額衡量。

(十九) 透過損益按公允價值衡量之金融負債

1. 係指發生之主要目的為近期內再買回，及除依避險會計被指定為避險工具外之衍生工具而持有供交易之金融負債。
2. 本集團於原始認列時按公允價值衡量，相關交易成本認列於損益，後續按公允價值衡量，其利益或損失認列於損益。

(二十) 金融負債之除列

本集團於合約明定之義務履行、取消或到期時，除列金融負債。

(二十一) 負債準備

負債準備(包含保固及除役負債之或有負債)係因過去事件而負有現時法定或推定義務，很有可能需要流出具經濟效益之資源以清償該義務，且該義務之金額能可靠估計時認列。負債準備之衡量係以資產負債表日清償該義務所需支出之最佳估計現值衡量，折現率採用反映目前市場對貨幣時間價值及負債特定風險之評估之稅前折現率，折現之攤銷認列為利息費用。未來營運損失不得認列負債準備。

(二十二) 員工福利

1. 短期員工福利

短期員工福利係以預期支付之非折現金額衡量，並於相關服務提供時認列為費用。

2. 退休金

對於確定提撥計畫，係依權責發生基礎將應提撥之退休基金數額認列為當期之退休金成本。預付提撥金於可退還現金或減少未來給付之範圍內認列為資產。

3. 員工酬勞及董監酬勞

員工酬勞及董監事酬勞係於具法律或推定義務且金額可合理估計時，認列為費用及負債。嗣後決議實際配發金額與估列金額有差異時，則按會計估計變動處理。另以股票發放員工酬勞者，計算股數之基礎為董事會決議日前一收盤價。

(二十三) 所得稅

1. 所得稅費用包含當期及遞延所得稅。除與列入其他綜合損益或直接列入權益之項目有關之所得稅分別列入其他綜合損益或直接列入權益外，所得稅係認列於損益。
2. 本集團依據營運及產生應課稅所得之所在國家在資產負債表日已立法或已實質性立法之稅率計算當期所得稅。管理階層就適用所得稅相關法規定期評估所得稅申報之狀況，並在適用情況下根據預期須向稅捐機關支付之稅款估列所得稅負債。未分配盈餘依所得稅法加徵之所得稅，嗣盈餘產生年度之次年度於股東會通過盈餘分派案後，始就實際盈餘之分派情形，認列未分配盈餘所得稅費用。
3. 遞延所得稅採用資產負債表法，按資產及負債之課稅基礎與其於合併資產負債表之帳面金額所產生之暫時性差異認列。源自於原始認列之商譽所產生之遞延所得稅負債則不予認列，若遞延所得稅源自於交易(不包括企業合併)中對資產或負債之原始認列，且在交易當時未影響會計利潤或課稅所得(課稅損失)，則不予認列。若投資子公司及關聯企業產生之暫時性差異，本集團可以控制暫時性差異迴轉之時點，且暫時性差異很有可能於可預見之未來不會迴轉者則不予認列。遞延所得稅採用在資產負債表日已立法或已實質性立法，並於有關之遞延所得稅資產實現或遞延所得稅負債清償時預期適用之稅率(及稅法)為準。

4. 遞延所得稅資產於暫時性差異很有可能用以抵減未來應課稅所得之範圍內認列，並於每一資產負債表日重評估未認列及已認列之遞延所得稅資產。
5. 當有法定執行權將所認列之當期所得稅資產及負債金額互抵且有意圖以淨額基礎清償或同時實現資產及清償負債時，始將當期所得稅資產及當期所得稅負債互抵；當有法定執行權將當期所得稅資產及當期所得稅負債互抵，且遞延所得稅資產及負債由同一稅捐機關課徵所得稅之同一納稅主體、或不同納稅主體產生但各主體意圖以淨額基礎清償或同時實現資產及清償負債時，始將遞延所得稅資產及負債互抵。
6. 期中期間發生稅率變動時，本集團於變動發生當期一次認列變動影響數，對於所得稅與認列於損益之外的項目有關者，將變動影響數認列於其他綜合損益或權益項目，對於所得稅與認列於損益的項目有關者，將變動影響數認列於損益。

(二十四) 股本

普通股分類為權益。直接歸屬於發行新股或認股權之增額成本以扣除所得稅後之淨額於權益中列為價款減項。

(二十五) 股利分配

分派予本公司股東之股利於本公司股東會決議分派股利時於財務報告認列，分派現金股利認列為負債。

(二十六) 收入認列

1. 本集團製造並銷售太陽能光電模組及半導體等相關產品，銷貨收入於產品之控制移轉予客戶時認列，即當產品被交付予客戶，且本集團並無尚未履行之履約義務可能影響客戶接受該產品時。當產品被運送至指定地點，陳舊過時及滅失之風險已移轉予客戶，且客戶依據銷售合約接受產品，或有客觀證據證明所有接受標準皆已滿足時，產品交付方屬發生。
2. 本集團提供半導體機台及電廠維護等相關服務。勞務收入於服務提供予客戶之財務報導期間內認列為收入。
3. 收入係正常營業活動中對本集團外客戶銷售產品已收或應收對價之公允價值，以扣除營業稅、銷貨退回及折讓之淨額表達。本集團與客戶簽訂之合約，移轉所承諾之產品或服務予客戶與客戶付款間之時間間隔未有超過一年者，因此本集團並未調整交易價格以反映貨幣時間價值。

4. 應收帳款於商品交付予客戶時認列，因自該時點起本集團對合約價款具無條件權利，僅須時間經過即可自客戶收取對價。
5. 本集團之工程合約收入主要係承攬太陽能系統設計及建造工程合約所產生，係屬隨時間逐步滿足之履約義務。當工程合約之結果能可靠估計，且該合約很有可能獲利時，採完工百分比法於合約期間按合約完成程度認列工程收入。工程成本於發生之期間認列為費用。完成程度參照每份合約至報導期間結束日已完成工作之堪測之完成比例衡量。當總工程成本很可能超過總工程收入時，立即將預期損失認列為費用。當工程合約之結果無法可靠估計時，僅在已發生工程成本很有可能回收之範圍內認列工程收入。

本集團對因工程合約工作應向客戶收取之帳款總額，即在建合約中已發生成本加計已認列利潤(減除已認列損失)超過工程進度請款金額部分，表達為資產，帳列合約資產。若在建合約中工程進度請款金額超過已發生成本加已認列利潤(減除已認列損失)之合計數，表達為負債，帳列合約負債。

(二十七) 政府補助

政府補助於可合理確信企業將遵循政府補助所附加之條件，且將可收到該補助時，按公允價值認列。

(二十八) 營運部門

本集團營運部門資訊與提供給主要營運決策者之內部管理報告採一致之方式報導。主要營運決策者負責分配資源予營運部門並評估其績效，經辨識本集團之主要營運決策者為董事會。

五、重大會計判斷、估計及假設不確定性之主要來源

本集團編製本合併財務報告時，管理階層已運用其判斷以決定所採用之會計政策，並依據資產負債表日當時之情況對於未來事件之合理預期以作出會計估計及假設。所作出之重大會計估計與假設可能與實際結果存有差異，將考量歷史經驗及其他因子持續評估及調整。該等估計及假設具有導致資產及負債帳面金額於下個財務年度重大調整之風險。請詳下列對重大會計判斷、估計與假設不確定性之說明：

(一) 會計政策採用之重要判斷

無。

(二) 重要會計估計及假設

存貨之評價

由於存貨須以成本與淨變現價值孰低者計價，故本集團必須運用判斷及估計決定資產負債表日存貨之淨變現價值。由於科技快速變遷，本集團評估資

產負債表日存貨因正常損耗、過時陳舊或無市場銷售價值之金額，並將存貨成本沖減至淨變現價值。此存貨評價主要係依未來特定期間內之產品需求為估計基礎，故可能產生重大變動。

民國 109 年 12 月 31 日，本集團存貨之帳面金額為 \$665,488。

六、重要會計項目之說明

(一) 現金及約當現金

	109年12月31日	108年12月31日
庫存現金	\$ 1,246	\$ 926
支票存款及活期存款	250,348	223,212
定期存款	1,531	1,468
	<u>\$ 253,125</u>	<u>\$ 225,606</u>

1. 本集團往來之金融機構信用品質良好，且本集團與多家金融機構往來以分散信用風險，預期發生違約之可能性甚低。
2. 本集團未有將現金及約當現金提供質押之情形。

(二) 透過損益按公允價值衡量之金融資產及負債－流動

項目	109年12月31日	108年12月31日
強制透過損益按公允價值衡量之金融負債		
衍生工具	\$ 7,120	\$ 1,866

1. 本集團強制透過損益按公允價值衡量之金融負債於民國 109 年及 108 年度認列之淨(損)益分別為(\$22,365)及\$16,368。
2. 本集團承作未適用避險會計之衍生金融資產及負債之交易及合約資訊說明如下：

109年12月31日			
衍生金融負債	合約金額 (名目本金)		契約期間
遠期外匯合約	EUR	\$ 5,000	109/06~110/03
	AUD	\$ 2,270	109/08~110/05
108年12月31日			
衍生金融負債	合約金額 (名目本金)		契約期間
遠期外匯合約	EUR	\$ 6,000	108/10~109/03
	AUD	\$ 2,590	108/10~109/03

本集團簽訂之遠期外匯交易於民國 109 年及 108 年 12 月 31 日係預售歐元(售歐元買美金)及預售澳幣(售澳幣買美金)之遠期交易，係為規避外銷價款之匯率風險，惟未適用避險會計。

3. 相關透過損益按公允價值衡量之金融資產信用風險請詳附註十二、(二)。

(三) 應收票據及帳款

	109年12月31日	108年12月31日
應收票據	\$ 18,166	\$ 29,898
應收帳款	\$ 223,886	\$ 241,694
減：備抵損失	(46,522)	(44,714)
	<u>\$ 177,364</u>	<u>\$ 196,980</u>

1. 公司應收票據均未逾期，應收帳款之帳齡請詳附註十二、(二)之說明。
2. 民國 109 年及 108 年 12 月 31 日之應收款(含應收票據)均為客戶合約所產生，另於民國 108 年 1 月 1 日客戶合約之應收款餘額為\$202,898。
3. 本集團未有將應收票據及帳款提供質押之情形。
4. 在不考慮所持有之擔保品或其他信用增強之情況下，最能代表本集團應收票據於民國 109 年及 108 年 12 月 31 日信用風險最大之暴險金額分別為\$18,166 及\$29,898；最能代表本集團應收帳款於民國 109 年及 108 年 12 月 31 日信用風險最大之暴險金額分別為\$177,364 及\$196,980。
5. 相關應收帳款及應收票據信用風險資訊請詳附註十二、(二)。

(四) 存貨

	109年12月31日		
	成本	備抵跌價損失	帳面金額
原料	\$ 224,093	(\$ 18,744)	\$ 205,349
在製品	6,758	(136)	6,622
製成品	297,484	(29,974)	267,510
商品	198,428	(12,421)	186,007
合計	<u>\$ 726,763</u>	<u>(\$ 61,275)</u>	<u>\$ 665,488</u>

	108年12月31日		
	成本	備抵跌價損失	帳面金額
原料	\$ 159,797	(\$ 13,928)	\$ 145,869
在製品	9,186	-	9,186
製成品	267,179	(30,455)	236,724
商品	155,500	(6,739)	148,761
合計	<u>\$ 591,662</u>	<u>(\$ 51,122)</u>	<u>\$ 540,540</u>

本集團當期認列為費損之存貨成本：

	109年度	108年度
已出售存貨成本	\$ 1,888,926	\$ 1,778,340
跌價損失(回升利益)	10,153	(13,783)
存貨盤虧(盈)	598	(75)
下腳料收入	(904)	(2,446)
	<u>\$ 1,898,773</u>	<u>\$ 1,762,036</u>

本集團民國 108 年度因出售部分淨變現價值低於成本之存貨，故備抵跌價損失回升。

(五) 在建工程

	109年12月31日	108年12月31日
已發生之總成本及已認列之利潤	\$ 50,163	\$ 28,066
減：工程進度請款金額	(28,083)	(21,742)
進行中合約淨資產負債狀況	<u>\$ 22,080</u>	<u>\$ 6,324</u>
列報為：		
合約資產-流動	<u>\$ 22,080</u>	<u>\$ 6,324</u>

(六) 採用權益法之投資(民國 109 年 12 月 31 日：無)

	108年12月31日
關聯企業：	
WINAICO Immobilien GmbH	<u>\$ -</u>

1. 本集團上列民國 108 年 12 月 31 日之採用權益法之投資，係依被投資公司同期經會計師查核之財務報表評價而得。

2. 本集團關聯企業之基本資訊如下：

公司名稱	主要營業場所	持股比率		關係之性質	衡量方法
		108年12月31日			
WINAICO Immobilien GmbH	德國	27.44%		持有20%以上表決權	權益法

3. 本集團關聯企業之彙總性財務資訊如下：

資產負債表

	<u>108年12月31日</u>
流動資產	\$ 46,810
非流動資產	947,488
流動負債	(1,554,485)
非流動負債	(55,260)
淨資產總額	<u>(\$ 615,447)</u>
占關聯企業淨資產之份額	\$ -
其他	-
關聯企業帳面價值	<u>\$ -</u>

綜合損益表

	<u>108年度</u>
收入	\$ 25,180
繼續營業單位本期淨損	(\$ 47,364)
其他綜合損益(稅後淨額)	-
本期綜合損益總額	<u>(\$ 47,364)</u>

4. 本集團關聯企業之或有事項，請詳附註九、(一)說明。

5. 本集團採用權益法投資 27.44%之 WINAICO Immobilien GmbH 之子公司 ENERVITABIO SAN COSIMO SOCIETA AGRICOLA S.R.L.，投資薩丁尼亞島 16MWp 太陽能電廠，因當地檢察官調查，質疑其取得太陽能電廠執照之合法性，致生各項影響該公司權益的法律事件，惟本集團認列之損失份額已超過其在該公司之權益(包括任何其他無擔保之應收款)，故本集團不再認列進一步之損失，相關事件分述如下：

- (1) 檢察官指控該公司詐取政府補助款，民國 105 年 6 月法官核准檢察官申請之凍結銀行存款及派人監管電廠，民國 108 年 3 月聽證法庭裁定進入一審實質審判程序，並於民國 109 年 6 月進行開庭審理，主係確認非法財產分配罪時效是否到期及公司於財產凍結之情況下如何進行營運並支付託管人相關費用，由於案件實際狀況法官須待釐清，故後續分別於民國 109 年 11 月 12 及民國 110 年 2 月 11 日傳喚當事人進行審理，截至本財務報告日止，尚無法確知案件之最新結果。
- (2) 該電廠之融資銀行因上述之銀行存款凍結及電廠監管，無法執行相關資產之權益保全，已將債權計 \$27,082,923 歐元讓售予當地資產管理公司。

- (3) 稅捐稽徵機關要求返還以前年度已退增值稅款項，稅務法院於民國 107 年 8 月 30 日判決，應返還及補繳相關稅款，並加計利息及罰金，計 \$14,620,714 歐元，該公司已依判決結果提列適當之損失金額，因公司無意支付遭處分金額，故稅務法院於民國 108 年 1 月 9 日已對該公司資產進行抵押權登記。
- (4) 該公司於民國 107 年 10 月 16 日收到民國 102 年度營利事業所得稅稅額處分書，應補繳稅款並加計利息及罰金，共計 \$5,628,404 歐元，該公司委請律師於民國 107 年 12 月 13 日提起上訴，本次上訴開庭時間為民國 110 年 4 月 14 日，該公司已委請律師申請延後開庭直至指控該公司詐取政府補助款之刑事判決確定。
- (5) 該公司於民國 108 年 11 月 30 日收到民國 103 年度營利事業所得稅稅額處分書，應補繳稅款加計利息及罰金，共計 \$1,306,930 歐元，該公司委請律師於民國 109 年 1 月 24 日提起上訴，迄今尚未開庭。
6. 本集團將採用權益法之投資轉列為待出售處分群組，請詳附註六、(十)說明。

(以下空白)

(七) 不動產、廠房及設備

109年

	機器設備	運輸設備	辦公設備	租賃改良	其他設備	合計
1月1日						
成本	\$ 277,040	\$ 803	\$ 14,570	\$ 54,031	\$ 28,062	\$ 374,506
累計折舊及減損	(235,067)	(803)	(13,699)	(48,424)	(14,285)	(312,278)
	<u>\$ 41,973</u>	<u>\$ -</u>	<u>\$ 871</u>	<u>\$ 5,607</u>	<u>\$ 13,777</u>	<u>\$ 62,228</u>
1月1日	\$ 41,973	\$ -	\$ 871	\$ 5,607	\$ 13,777	\$ 62,228
增添	13,967	-	690	2,404	225	17,286
處分(成本)	(900)	-	(4,004)	-	-	(4,904)
處分(累計折舊)	900	-	4,004	-	-	4,904
重分類(註)	10,903	2,104	19	-	69,605	82,631
折舊費用	(16,666)	(147)	(567)	(4,038)	(6,664)	(28,082)
淨兌換差額	43	104	1	-	3,961	4,109
12月31日	<u>\$ 50,220</u>	<u>\$ 2,061</u>	<u>\$ 1,014</u>	<u>\$ 3,973</u>	<u>\$ 80,904</u>	<u>\$ 138,172</u>
12月31日	\$ 301,337	\$ 3,245	\$ 11,285	\$ 56,435	\$ 208,821	\$ 581,123
成本	(251,117)	(1,184)	(10,271)	(52,462)	(127,917)	(442,951)
累計折舊及減損	<u>\$ 50,220</u>	<u>\$ 2,061</u>	<u>\$ 1,014</u>	<u>\$ 3,973</u>	<u>\$ 80,904</u>	<u>\$ 138,172</u>

108年

	機器設備	運輸設備	辦公設備	租賃改良	其他設備	合計
1月1日						
成本	\$ 296,084	\$ 1,204	\$ 14,136	\$ 52,779	\$ 28,565	\$ 392,768
累計折舊及減損	(255,819)	(1,204)	(13,508)	(42,073)	(13,335)	(325,939)
	<u>\$ 40,265</u>	<u>\$ -</u>	<u>\$ 628</u>	<u>\$ 10,706</u>	<u>\$ 15,230</u>	<u>\$ 66,829</u>
1月1日	\$ 40,265	\$ -	\$ 628	\$ 10,706	\$ 15,230	\$ 66,829
增添	18,936	-	669	1,252	765	21,622
處分(成本)	(38,185)	(373)	(235)	-	-	(38,793)
處分(累計折舊)	38,185	373	235	-	-	38,793
重分類	114	-	-	-	(114)	-
折舊費用	(17,342)	-	(426)	(6,351)	(1,574)	(25,693)
淨兌換差額	-	-	-	-	(530)	(530)
12月31日	<u>\$ 41,973</u>	<u>\$ -</u>	<u>\$ 871</u>	<u>\$ 5,607</u>	<u>\$ 13,777</u>	<u>\$ 62,228</u>
12月31日	\$ 41,973	\$ -	\$ 871	\$ 5,607	\$ 13,777	\$ 62,228
成本	\$ 277,040	\$ 803	\$ 14,570	\$ 54,031	\$ 28,062	\$ 374,506
累計折舊及減損	(235,067)	(803)	(13,699)	(48,424)	(14,285)	(312,278)
	<u>\$ 41,973</u>	<u>\$ -</u>	<u>\$ 871</u>	<u>\$ 5,607</u>	<u>\$ 13,777</u>	<u>\$ 62,228</u>

註：係由待出售非流動資產及預付設備款重分類，待出售非流動資產重分類請詳附註六、(十)說明。

1. 本集團民國109年及108年度均無利息資本化。

2. 本集團並未有以不動產、廠房及設備提供擔保之情形。

(八) 租賃交易－承租人

1. 本集團租賃之標的資產包括土地、建物及公務車，租賃合約之期間通常介於 1 到 10 年。租賃合約是採個別協商並包含各種不同的條款及條件，除租賃之資產不得用作借貸擔保外，未有加諸其他之限制。
2. 本集團承租之部份建物之租賃期間不超過 12 個月。
3. 使用權資產之帳面價值與認列之折舊費用資訊如下：

	<u>109年12月31日</u>	<u>108年12月31日</u>
	<u>帳面金額</u>	<u>帳面金額</u>
土地	\$ 12,652	\$ -
房屋	24,126	12,325
運輸設備(公務車)	11,215	11,164
	<u>\$ 47,993</u>	<u>\$ 23,489</u>

	<u>109年度</u>	<u>108年度</u>
	<u>折舊費用</u>	<u>折舊費用</u>
土地	\$ 523	\$ -
房屋	\$ 10,475	\$ 8,146
運輸設備(公務車)	3,717	1,309
	<u>\$ 14,715</u>	<u>\$ 9,455</u>

4. 本集團於民國 109 年及 108 年度使用權資產之增添分別為\$25,610 及 \$18,916。
5. 與租賃合約有關之損益項目資訊如下：

	<u>109年度</u>	<u>108年度</u>
<u>影響當期損益之項目</u>		
租賃負債之利息費用	\$ 643	\$ 258
屬短期租賃合約之費用	36,965	35,404

6. 本集團於民國 109 年及 108 年度租賃現金流出總額分別為\$52,759 及 \$44,835。

(以下空白)

(九) 無形資產

	109年				
	電廠執照	商標權	專利權	電腦軟體	合計
1月1日					
成本	\$ 191	\$ 2,072	\$ 1,284	\$ 2,618	\$ 6,165
累計攤銷	(191)	(1,578)	(579)	(1,996)	(4,344)
	<u>\$ -</u>	<u>\$ 494</u>	<u>\$ 705</u>	<u>\$ 622</u>	<u>\$ 1,821</u>
12月31日					
成本	\$ -	\$ 494	\$ 705	\$ 622	\$ 1,821
增添-源自單獨取得	-	562	-	806	1,368
本期除列(成本)	(200)	(37)	-	(326)	(563)
本期除列(累計攤銷)	200	37	-	326	563
重分類(註)	9,903	-	-	-	9,903
攤銷費用	(434)	(209)	(99)	(574)	(1,316)
淨兌換差額	504	-	1	-	505
	<u>\$ 9,973</u>	<u>\$ 847</u>	<u>\$ 607</u>	<u>\$ 854</u>	<u>\$ 12,281</u>
12月31日					
成本	\$ 12,227	\$ 2,597	\$ 1,284	\$ 3,148	\$ 19,256
累計攤銷	(2,254)	(1,750)	(677)	(2,294)	(6,975)
	<u>\$ 9,973</u>	<u>\$ 847</u>	<u>\$ 607</u>	<u>\$ 854</u>	<u>\$ 12,281</u>
	108年				
	電廠執照	商標權	專利權	電腦軟體	合計
1月1日					
成本	\$ 201	\$ 1,991	\$ 1,284	\$ 3,014	\$ 6,490
累計攤銷	(201)	(1,382)	(480)	(2,139)	(4,202)
	<u>\$ -</u>	<u>\$ 609</u>	<u>\$ 804</u>	<u>\$ 875</u>	<u>\$ 2,288</u>
12月31日					
成本	\$ -	\$ 609	\$ 804	\$ 875	\$ 2,288
增添-源自單獨取得	-	81	-	230	311
本期除列(成本)	-	-	-	(570)	(570)
本期除列(累計攤銷)	-	-	-	570	570
攤銷費用	-	(196)	(99)	(482)	(777)
淨兌換差額	-	-	-	(1)	(1)
	<u>\$ -</u>	<u>\$ 494</u>	<u>\$ 705</u>	<u>\$ 622</u>	<u>\$ 1,821</u>
12月31日					
成本	\$ 191	\$ 2,072	\$ 1,284	\$ 2,618	\$ 6,165
累計攤銷	(191)	(1,578)	(579)	(1,996)	(4,344)
	<u>\$ -</u>	<u>\$ 494</u>	<u>\$ 705</u>	<u>\$ 622</u>	<u>\$ 1,821</u>

註：係由待出售非流動資產重分類，請詳附註六、(十)說明。

無形資產攤銷明細如下：

	109年度	108年度
營業成本	\$ 224	\$ 63
推銷費用	396	378
管理費用	588	196
研究發展費用	108	140
	<u>\$ 1,316</u>	<u>\$ 777</u>

(十) 待出售非流動資產

1. 本集團於民國 108 年 3 月 28 日業經董事會核准決議出售採用權益法投資 WINAICO Immobilien GmbH 27.44% 股權。本集團管理階層雖積極尋找買組，惟該公司投資之子公司 ENERVITABIO SAN COSIMO SOCIETA AGRICOLA S.R.L. 存有各項影響該公司權益的法律事件，考量未來出售之不確定，故未於董事會核准決議出售時轉列待出售處分群組，本集團於民國 109 年 12 月 2 日簽訂股權買賣合約，依據國際財務報導準則第 5 號規定符合出售高度很有可能，是以將採用權益法之投資轉列為待出售處分群組。該待出售處分群組於民國 109 年 12 月 31 日之採用權益法之投資為 \$0。

本集團關聯企業之或有事項，請詳附註九、(一)說明。

2. 本集團於民國 107 年 6 月 19 日業經董事會核准決議出售子公司 SET ENERGIA S.R.L 100% 股權，並將相關之資產和負債轉列為待出售處分群組，該待出售處分群組屬太陽能事業部門(請詳附註十四說明)。本集團管理階層雖積極尋找買主，惟於民國 109 年 6 月尚未出售該待出售處分群組，本集團依據國際財務報導準則第 5 號，考量未來出售之不確定，是以於民國 109 年第二季將該待出售處分群組資產及負債轉列原資產和負債。該等資產及負債未被分類為待出售非流動資產及負債，應調整之累積折舊及累積攤銷分別為 \$10,943 及 \$1,713。原待出售處分群組於民國 108 年 12 月 31 日之資產為 \$119,780，負債為 \$2,419。

(1) 待出售處分群組之資產：

	108年12月31日
流動資產	\$ 32,477
不動產、廠房及設備	128,953
無形資產	11,728
其他非流動資產	37
待出售處分群組之資產總額	173,195
減：減損損失提列	(55,819)
匯率影響數	2,404
總計	<u>\$ 119,780</u>

(2)與待出售非流動資產直接相關之負債：

	108年12月31日
應付帳款及其他應付款	\$ 1,996
其他流動負債	423
總計	<u>\$ 2,419</u>

(3)該待出售處分群組以其帳面金額與公允價值減出售成本孰低者重新衡量後，分別於民國 109 年 1 月 1 日至 6 月 19 日及 108 年 1 月 1 日至 12 月 31 日產生 \$4,968 及 \$9,704 之減損損失，帳列於其他利益及損失項下。相關公允價值資訊請詳附註十二、(三)說明。

(十一)短期借款

借款性質	109年12月31日	利率區間	擔保品
無擔保銀行借款	\$ 334,445	1.30%~1.59%	無
借款性質	108年12月31日	利率區間	擔保品
無擔保銀行借款	\$ 266,973	1.57%~3.32%	無

(十二)其他應付款

	109年12月31日	108年12月31日
應付薪資及年獎	\$ 83,380	\$ 67,322
應付營業稅	5,288	12,035
應付關稅及進口費用	14,602	10,031
應付勞務費	6,446	7,146
應付消耗用品	1,023	1,262
應付勞健保費	5,115	4,746
應付水電費	1,979	2,174
應付退休金	2,862	2,709
應付運費	1,770	1,603
應付利息	611	816
應付設備款	3,143	696
應付物料	4,714	6,709
應付加工費	1,359	2,484
其他	16,830	17,451
	<u>\$ 149,122</u>	<u>\$ 137,184</u>

(十三)退休金

1.自民國 94 年 7 月 1 日起，本公司依據「勞工退休金條例」，訂有確定提撥之退休辦法，適用於本國籍之員工。本公司就員工選擇適用「勞工退休金條例」所定之勞工退休金制度部分，每月按薪資之 6%提繳勞工退休金至勞保局員工個人帳戶，員工退休金之支付依員工個人之退休金專戶及累積收益之金額採月退休金或一次退休金方式領取。

2. 國外合併子公司 WINAICO Deutschland GmbH、WINAICO ITALIA S. R. L.、WINAICO Delaware Co., Ltd.、WINAICO AUSTRALIA PTY LTD.、WINAICO Japan K. K. 及南京有成精密科技有限公司退休金均按當地規定辦理，並採確定提撥退休辦法，其他國外合併子公司因未聘任員工而無相關員工退休辦法。
3. 民國 109 年及 108 年度，本集團依上開退休金辦法認列之退休金成本分別為 \$11,378 及 \$11,198。

(十四) 負債準備

1. 保固

本集團之保固負債準備主係與太陽能模組之銷售相關，保固準備係依據該產品之歷史保固資料估計。本集團自民國 100 年度起，向保險公司就全集團太陽能模組保固予以投保，若客戶產品發生保固費用，保險公司需予以全額負擔理賠義務。本集團預計該負債準備將於民國 110 年使用 \$5,581。

2. 除役負債

依據本集團租賃廠房契約規定，本集團對廠房負有拆卸、移除或復原所在地點之義務，故依拆除、移除或復原所在地點預期產生之成本之現值認列為負債準備。

	保固	除役負債	合計
<u>109年</u>			
1月1日	\$ 10,238	\$ 2,094	\$ 12,332
本期提列金額	5,581	-	5,581
12月31日	<u>\$ 15,819</u>	<u>\$ 2,094</u>	<u>\$ 17,913</u>
<u>108年</u>			
1月1日	\$ 10,238	\$ 2,094	\$ 12,332
本期提列金額	-	-	-
12月31日	<u>\$ 10,238</u>	<u>\$ 2,094</u>	<u>\$ 12,332</u>

負債準備分析如下：

	<u>109年12月31日</u>	<u>108年12月31日</u>
流動	\$ 5,581	\$ -
非流動	<u>\$ 12,332</u>	<u>\$ 12,332</u>

本集團負債準備分別表列「流動負債」及「非流動負債」項下。

(十五)股本

民國 109 年及 108 年 12 月 31 日，本公司額定資本額為\$600,000，分為 60,000 仟股(含員工認股權憑證可認購股數 2,250 仟股)，實收資本額為 \$454,589，每股面額 10 元。本公司已發行股份之股款均已收訖。

(十六)資本公積

依公司法規定，超過票面金額發行股票所得之溢額及受領贈與之所得之資本公積，除得用於彌補虧損外，於公司無累積虧損時，按股東原有股份之比例發給新股或現金。另依證券交易法之相關規定，以上開資本公積撥充資本時，每年以其合計數不超過實收資本額百分之十為限。公司非於盈餘公積填補資本虧損仍有不足時，不得以資本公積補充之。

(十七)保留盈餘(待彌補虧損)

1. 依本公司章程規定，年度總決算如有盈餘，除依法完納一切稅捐外，應先彌補以往年度虧損，次提 10%為法定盈餘公積及依法令規定提列特別盈餘公積，其餘由董事會擬具盈餘分配案，提請股東會決議後分派之。每年就當年度可供分配盈餘提撥不低於 30%分配股東股息紅利，惟當年度可分配盈餘低於實收資本額 3%時，可決議全數轉入保留盈餘不予分配。盈餘分配時，現金股利之分派不得低於股利總額之百分之二十，但股東會得視當年度實際獲利狀況及未來資金規劃調整之。
2. 本公司股利政策採穩健平衡原則，視公司目前及未來資金需求、產業成長特性等因素，兼顧股東利益、平衡股利及長期財務規劃，由董事會擬具分配案提報股東會。
3. 法定盈餘公積除彌補公司虧損及按股東原有股份之比例發給新股或現金外，不得使用之，惟發給新股或現金者，以該項公積超過實收資本額百分之二十五之部分為限。
4. 本公司分派盈餘時，依法令規定須就當年度資產負債表日之其他權益項目借方餘額提列特別盈餘公積始得分派，嗣後其他權益項目借方餘額迴轉時，迴轉金額得列入可供分派盈餘中。
5. 本公司於民國 109 年 6 月 10 日經股東會決議以法定盈餘公積\$633、特別盈餘公積\$5,693 及資本公積普通股發行溢價\$17,130，共計\$23,456 彌補虧損，彌補後，本公司民國 108 年 12 月 31 日待彌補虧損為\$0。另，決議以資本公積普通股發行溢價計\$22,729，按股東原有股份之比例發放現金，每股配發新台幣 0.5 元，其畸零款之合計數將計入本公司其他收入。
6. 本公司民國 107 年度為待彌補虧損，於民國 108 年 6 月 14 日經股東會決議不予配發股利。有關民國 108 年及 107 年度之股東會決議分派情形，可至台灣證券交易所「公開資訊觀測站」查詢。

7. 本公司民國 110 年 3 月 31 日經董事會提議民國 109 年度之盈餘分派案如下：

	109年度	
	金額	每股股利(元)
法定盈餘公積	\$ 7,728	
特別盈餘公積	43,796	
現金股利	13,638	\$ 0.30

(十八) 營業收入

	109年度	108年度
客戶合約收入	\$ 2,429,939	\$ 2,147,579
勞務合約收入	42,571	39,631
工程合約收入	25,156	92,792
	<u>\$ 2,497,666</u>	<u>\$ 2,280,002</u>

1. 合約收入之細分

本集團之收入源於提供隨時間逐步移轉及於某一時點移轉之產品及勞務，收入可細分為下列主要產品線及地理區域：

	台灣		歐洲	其他		合計
	太陽能	半導體	太陽能	太陽能	半導體	
<u>109年度</u>						
客戶合約收入	\$ 325,290	\$ 240,589	\$ 1,392,927	\$ 257,238	\$ 213,895	\$ 2,429,939
勞務合約收入	-	42,023	548	-	-	42,571
工程合約收入	25,156	-	-	-	-	25,156
	<u>\$ 350,446</u>	<u>\$ 282,612</u>	<u>\$ 1,393,475</u>	<u>\$ 257,238</u>	<u>\$ 213,895</u>	<u>\$ 2,497,666</u>
收入認列時點						
於某一時點認列之收入	\$ 325,290	\$ 240,589	\$ 1,392,927	\$ 257,238	\$ 213,895	\$ 2,429,939
隨時間逐步認列之收入	25,156	42,023	548	-	-	67,727
	<u>\$ 350,446</u>	<u>\$ 282,612</u>	<u>\$ 1,393,475</u>	<u>\$ 257,238</u>	<u>\$ 213,895</u>	<u>\$ 2,497,666</u>

	台灣		歐洲		其他		合計
	太陽能	半導體	太陽能	太陽能	半導體		
<u>108年度</u>							
客戶合約收入	\$ 290,033	\$ 202,935	\$ 1,150,386	\$ 282,869	\$ 221,356		\$ 2,147,579
勞務合約收入	-	35,035	4,596	-	-		39,631
工程合約收入	92,792	-	-	-	-		92,792
	<u>\$ 382,825</u>	<u>\$ 237,970</u>	<u>\$ 1,154,982</u>	<u>\$ 282,869</u>	<u>\$ 221,356</u>		<u>\$ 2,280,002</u>
收入認列時點							
於某一時點認列之收入	\$ 290,033	\$ 202,935	\$ 1,150,386	\$ 282,869	\$ 221,356		\$ 2,147,579
隨時間逐步認列之收入	92,792	35,035	4,596	-	-		132,423
	<u>\$ 382,825</u>	<u>\$ 237,970</u>	<u>\$ 1,154,982</u>	<u>\$ 282,869</u>	<u>\$ 221,356</u>		<u>\$ 2,280,002</u>

2. 合約資產及負債

本集團認列客戶合約收入相關之合約資產及合約負債如下：

	109年12月31日	108年12月31日	108年1月1日
合約資產：			
合約資產-工程合約	<u>\$ 22,080</u>	<u>\$ 6,324</u>	<u>\$ -</u>
合約負債：			
合約負債-工程合約	\$ -	\$ -	\$ 1,235
合約負債-預收貨款	<u>14,768</u>	<u>8,739</u>	<u>10,919</u>
	<u>\$ 14,768</u>	<u>\$ 8,739</u>	<u>\$ 12,154</u>

期初合約負債分別為\$8,739及\$12,154於民國109年及108年度認列收入金額分別為\$8,709及\$10,494。

(十九) 其他收入

	109年度	108年度
政府補助收入	\$ 22,207	\$ 17,014
其他收入-其他	3,447	7,018
	<u>\$ 25,654</u>	<u>\$ 24,032</u>

(二十) 其他利益及損失

	109年度	108年度
處分不動產、廠房及設備利益	\$ 20	\$ 348
處分子公司利益	18	-
外幣兌換利益(損失)	24,396	(16,205)
透過損益按公允價值衡量之		
金融資產(負債)利益	(22,365)	16,368
減損損失	(4,968)	(9,704)
其他利益及損失	(14,956)	(304)
	<u>(\$ 17,855)</u>	<u>(\$ 9,497)</u>

(二十一) 財務成本

	<u>109年度</u>	<u>108年度</u>
利息費用	\$ 4,969	\$ 6,485
租賃負債利息費用	643	258
	<u>\$ 5,612</u>	<u>\$ 6,743</u>

(二十二) 費用性質之額外資訊

	<u>109年度</u>	<u>108年度</u>
製成品及在製品存貨之變動	(\$ 27,877)	(\$ 55,240)
耗用之原料及物料	945,034	1,139,931
商品存貨之變動	(58,623)	82,652
外購商品存貨	785,557	272,043
員工福利費用	332,728	318,635
不動產、廠房及設備折舊費用	28,082	25,693
使用權資產折舊費用	14,715	9,455
無形資產及其他非流動資產之 攤銷費用	1,829	1,317
進出口費用	94,123	50,089
勞務費用	38,596	35,046
營業租賃租金	36,965	35,404
運費	40,135	40,324
預期信用減損損失(利益)	1,456	(11,395)
其他費用	174,617	266,256
營業成本及營業費用	<u>\$ 2,407,337</u>	<u>\$ 2,210,210</u>

(二十三) 員工福利費用

	<u>109年度</u>	<u>108年度</u>
薪資費用	\$ 285,428	\$ 272,695
勞健保費用	23,791	22,247
退休金費用	11,378	11,198
董監酬勞	1,400	1,400
其他用人費用	10,731	11,095
	<u>\$ 332,728</u>	<u>\$ 318,635</u>

1. 依本公司章程規定，本公司依當年度獲利狀況扣除累積虧損後，如尚有餘額，應提撥員工酬勞 3%至 10%，董事及監察人酬勞不高於 2%。
2. 本公司民國 109 年度員工酬勞估列金額 \$3,000；董監酬勞不予估列，前述金額帳列「薪資費用」科目。民國 109 年係依該年度之獲利情況，以 3%估列員工酬勞。董事會決議實際配發員工酬勞金額為 \$2,819，將採現金之方式發放。與民國 109 年度財務報告認列之員工

酬勞\$3,000之差異為\$181，主要係估列差異，將調整於民國110年度之損益。

民國108年度之獲利，依公司章程規定彌補累積虧損，故無估列員工酬勞及董監酬勞。

(以下空白)

(二十四) 所得稅

1. 所得稅費用

所得稅費用組成部分：

	109年度	108年度
當期所得稅：		
當期所得產生之所得稅	\$ 15,929	\$ 4,164
以前年度所得稅(高)低估	(180)	3,732
當期所得稅總額	<u>15,749</u>	<u>7,896</u>
遞延所得稅：		
暫時性差異之原始產生 及迴轉	(285)	8,130
遞延所得稅總額	(285)	8,130
所得稅費用	<u>\$ 15,464</u>	<u>\$ 16,026</u>

2. 所得稅費用與會計利潤關係

	109年度	108年度
稅前淨利按法定稅率計算之所得稅	\$ 20,049	\$ 18,379
按稅法規定剔除項目之所得稅影響數	(4,810)	(6,085)
遞延所得稅資產可實現性評估變動	405	-
以前年度所得稅低估數	(180)	3,732
所得稅費用	<u>\$ 15,464</u>	<u>\$ 16,026</u>

3. 因暫時性差異及投資抵減而產生之各遞延所得稅資產或負債金額如下：

	109年		
	1月1日	認列於損益	12月31日
遞延所得稅資產：			
- 暫時性差異：			
備抵呆帳	\$ 493	(\$ 258)	\$ 235
存貨未實現損失	8,963	904	9,867
未實現銷貨毛利	1,197	2,277	3,474
未實現售後保證費用	2,048	1,116	3,164
其他	5,140	1,280	6,420
課稅損失	2,864	(2,864)	-
小計	<u>\$ 20,705</u>	<u>\$ 2,455</u>	<u>\$ 23,160</u>
- 遞延所得稅負債：			
未實現兌換利益	(\$ 2,031)	(\$ 2,170)	(\$ 4,201)
小計	<u>(\$ 2,031)</u>	<u>(\$ 2,170)</u>	<u>(\$ 4,201)</u>
合計	<u>\$ 18,674</u>	<u>\$ 285</u>	<u>\$ 18,959</u>

	108年		
	1月1日	認列於損益	12月31日
遞延所得稅資產：			
-暫時性差異：			
備抵呆帳	\$ 493	\$ -	\$ 493
存貨未實現損失	11,127	(2,164)	8,963
未實現銷貨毛利	3,140	(1,943)	1,197
未實現售後保證費用	2,048	-	2,048
其他	11,992	(6,852)	5,140
課稅損失	-	2,864	2,864
小計	<u>\$ 28,800</u>	<u>(\$ 8,095)</u>	<u>\$ 20,705</u>
-遞延所得稅負債：			
未實現兌換利益	(\$ 1,996)	(\$ 35)	(\$ 2,031)
小計	<u>(\$ 1,996)</u>	<u>(\$ 35)</u>	<u>(\$ 2,031)</u>
合計	<u>\$ 26,804</u>	<u>(\$ 8,130)</u>	<u>\$ 18,674</u>

4. 本公司尚未使用之課稅損失之有效期限及未認列遞延所得稅資產相關金額如下：(民國 109 年 12 月 31 日：無)

108年12月31日

發生年度	申報數/核定數	尚未抵減金額	未認列遞延	
			所得稅資產金額	最後扣抵年度
108	\$ 14,320	\$ 14,320	\$ -	118

5. 本公司營利事業所得稅業經稅捐稽徵機關核定至民國 107 年度。

(二十五) 每股盈餘

	109年度		
	稅後金額	加權平均 流通在外 股數(仟股)	每股盈餘 (元)
<u>基本每股盈餘</u>			
歸屬於母公司普通股股東之本期 淨利	<u>\$ 77,284</u>	<u>45,459</u>	<u>\$ 1.70</u>
<u>稀釋每股盈餘</u>			
歸屬於母公司普通股股東之本期 淨利	\$ 77,284	45,459	
具稀釋作用之潛在普通股之影響 員工酬勞	-	503	
歸屬於母公司普通股股東之本期 淨利加潛在普通股之影響	<u>\$ 77,284</u>	<u>45,962</u>	<u>\$ 1.68</u>

	108年度		
	稅後金額	加權平均 流通在外 股數(仟股)	每股盈餘 (元)
<u>基本每股盈餘</u>			
歸屬於母公司普通股股東之本期 淨利	\$ 62,498	45,459	\$ 1.37
<u>稀釋每股盈餘</u>			
歸屬於母公司普通股股東之本期 淨利加潛在普通股之影響	\$ 62,498	45,459	\$ 1.37

(二十六) 與非控制權益之交易

收購子公司額外權益

本集團於民國 108 年 12 月 31 日以現金\$3 購入子公司-WINAICO Solar Projekt 1 GmbH 額外 50%已發行股份。本集團非控制權益於收購日之帳面金額為(\$5,589)，該交易減少非控制權益\$2,795，歸屬於母公司業主之權益減少\$2,798。民國 108 年度 WINAICO Solar Projekt 1 GmbH 權益之變動對歸屬於母公司業主權益之影響如下：

	108年度
購入非控制權益之帳面金額	(\$ 2,795)
支付予非控制權益之對價	(3)
保留盈餘－實際取得子公司股權價格與帳面價值差額	(\$ 2,798)

(二十七) 現金流量補充資訊

僅有部分現金支付之投資活動：

	109年度	108年度
購置不動產、廠房及設備	\$ 17,286	\$ 21,622
加：期初應付設備款	696	382
期末預付設備款	7,713	12,719
減：期末應付設備款	(3,143)	(696)
期初預付設備款	(12,719)	(5,830)
本期支付現金	\$ 9,833	\$ 28,197

(二十八) 來自籌資活動之負債之變動

	109年		
	短期借款	租賃負債	來自籌資活動 之負債總額
1月1日	\$ 266,973	\$ 23,787	\$ 290,760
籌資現金流量之變動	69,191	(15,151)	54,040
利息費用支付數(註)	-	(643)	(643)
其他非現金之變動	-	39,205	39,205
匯率變動之影響	(1,719)	632	(1,087)
12月31日	<u>\$ 334,445</u>	<u>\$ 47,830</u>	<u>\$ 382,275</u>

	108年			
	短期借款	長期借款 (含一年內到期)	租賃負債	來自籌資活動 之負債總額
1月1日	\$ 173,405	\$ 3,534	\$ 14,094	\$ 191,033
籌資現金流量之變動	93,966	(3,475)	(9,173)	81,318
利息費用支付數(註)	-	-	(258)	(258)
其他非現金之變動	-	-	19,152	19,152
匯率變動之影響	(398)	(59)	(28)	(485)
12月31日	<u>\$ 266,973</u>	<u>\$ -</u>	<u>\$ 23,787</u>	<u>\$ 290,760</u>

註：表列營業活動現金流量。

七、關係人交易

(一) 關係人之名稱及關係

關係人名稱	與本集團之關係
ENERVITABIO SAN COSIMO SOCIETA AGRICOLA S. R. L (EVB)	本集團採用權益法之被投資公司之子公司
董事、監察人、總經理及副總經理等	本集團之主要管理階層

(二) 與關係人間之重大交易事項

1. 營業收入(民國 109 年 12 月 31 日：無)

	109年度	108年度
勞務銷售		
EVB	<u>\$ -</u>	<u>\$ 1,447</u>

本集團提供關係人太陽能電廠維護服務之價格及收款條件，無其他同類型交易可茲比較，係依雙方合議決定。

2. 應收關係人款項

	<u>109年12月31日</u>	<u>108年12月31日</u>
應收帳款		
EVB	\$ -	\$ 1,404
減：備抵損失	-	(1,404)
	<u>\$ -</u>	<u>\$ -</u>
其他應收款-代墊款		
EVB	\$ 1,737	\$ 1,067
減：備抵損失	(1,737)	(1,067)
	<u>\$ -</u>	<u>\$ -</u>

應收關係人款項主係提供太陽能電廠維護服務之應收帳款及代墊款。

3. 資金貸與關係人

	<u>109年12月31日</u>	<u>108年12月31日</u>
EVB	\$ 234,497	\$ 223,003
減：備抵損失	(234,497)	(223,003)
	<u>\$ -</u>	<u>\$ -</u>

(1) 上等款項係本集團提供關係人太陽能電廠系統設計、建造服務及本集團代墊關係企業營業活動需要之款項，因逾正常授信期間仍未收回，依規定應轉列「其他應收款-關係人」。

(2) 上等款項未予計息。

(三) 主要管理階層薪酬資訊

	<u>109年度</u>	<u>108年度</u>
薪資及其他短期員工福利	\$ 72,619	\$ 70,081
退職後福利	1,697	1,492
總計	<u>\$ 74,316</u>	<u>\$ 71,573</u>

八、質押之資產

無。

九、重大或有負債及未認列之合約承諾

(一) 或有事項

本集團之子公司 WINAICO ITALIA S.R.L.，於民國 106 年 10 月 11 日接獲稅捐稽徵機關處分書，主係因遭質疑民國 101 年度送交之本集團採用權益法之投資公司 WINAICO Immobilien GmbH 之子公司 ENERVITABIO SAN COSIMO SOCIETA AGRICOLA S.R.L. 相關工程文件不完整，影響相關稅額核定，應補

繳相關稅款，並加計利息及罰金，計\$5,600,550 歐元，WINAICO ITALIA S.R.L. 已委請律師於民國 107 年 3 月 8 日提起上訴，該公司於民國 107 年 11 月 26 日收到稅務法院判決，原稅捐稽徵機關主張四項應剔除之成本及費用，僅餽贈及部分佣金遭稅務法院判決應剔除，應補繳稅款、罰金及執行費用，金額總計\$182,306.49 歐元，該公司已提列適當費用及損失並委請律師於民國 108 年 7 月 12 日提起上訴，迄今尚未開庭。

(二) 承諾事項

截至民國 109 年及 108 年 12 月 31 日止，本集團為購買商品已開立未使用信用狀分別計\$2,360 及\$61,972，購買機器設備已簽約而尚未發生之資本支出分別計\$3,695 及\$9,071。

十、重大之災害損失

無。

十一、重大之期後事項

本公司盈餘分配案請詳附註六、(十七)。

十二、其他

(一) 資本管理

本集團之資本管理目標，係為保障集團能繼續經營，維持最佳資本結構以降低資金成本，並為股東提供報酬。為了維持或調整資本結構，本集團可能會調整支付予股東之股利金額、退還資本予股東、發行新股或出售資產以降低債務。

(二) 金融工具

1. 金融工具之種類

	<u>109年12月31日</u>	<u>108年12月31日</u>
<u>金融資產</u>		
按攤銷後成本衡量之金融資產/放款及應收款		
現金及約當現金	\$ 253,125	\$ 225,606
應收票據	18,166	29,898
應收帳款	177,364	196,980
其他應收款	22,702	14,555
存出保證金	19,870	19,726
	<u>\$ 491,227</u>	<u>\$ 486,765</u>

	109年12月31日	108年12月31日
<u>金融負債</u>		
透過損益按公允價值衡量之		
金融負債		
持有供交易之金融負債	\$ 7,120	\$ 1,866
按攤銷後成本衡量之金融		
負債		
短期借款	334,445	266,973
應付票據	-	3,180
應付帳款	75,926	128,684
其他應付帳款	149,122	137,184
	<u>\$ 566,613</u>	<u>\$ 537,887</u>
租賃負債	<u>\$ 47,830</u>	<u>\$ 23,787</u>

2. 風險管理政策

- (1) 本集團日常營運受多項財務風險之影響，包含市場風險（匯率風險）、信用風險及流動性風險。為減少不確定性導致對本集團財務績效之不利影響，本集團承作遠期匯率合約以規避匯率風險。本集團承作之衍生工具係為避險之目的，並非用以交易或投機。
- (2) 風險管理工作由本集團財務部按照董事會核准之政策執行。本集團財務部透過與集團內各營運單位密切合作，以負責辨認、評估與規避財務風險。董事會對整體風險管理訂有書面原則，亦對特定範圍與事項提供書面政策，例如匯率風險、利率風險、信用風險、衍生與非衍生金融工具之使用，以及剩餘流動資金之投資。
- (3) 承作衍生工具以規避財務風險之資訊，請詳附註六、(二)。

3. 重大財務風險之性質及程度

(1) 市場風險

匯率風險

- A. 本集團係跨國營運，因此受相對與本公司及各子公司功能性貨幣不同的交易所產生之匯率風險，主要為美元、歐元、澳幣、日幣及人民幣。相關匯率風險來自未來之商業交易、已認列之資產與負債，及對國外營運機構之淨投資。
- B. 本集團管理階層已訂定政策，規定集團內各公司管理相對其功能性貨幣之匯率風險。各公司應透過集團財務部就其整體匯率風險進行避險。匯率風險的衡量是透過高度很有可能產生之外幣預期交易，採用遠期外匯合約以減少匯率波動對於預期外銷價款之影響。

- C. 本集團以遠期匯率交易規避匯率風險，惟未適用避險會計，帳列透過損益按公允價值衡量之金融資產或負債，請詳附註六、(二)。
- D. 本集團從事之業務涉及若干非功能性貨幣(本公司之功能性貨幣為新台幣，部份子公司之功能性貨幣為歐元、美金、澳幣、日幣及人民幣)，故受匯率波動之影響，具重大匯率波動影響之外幣資產及負債資訊如下：

109年12月31日			
	外幣(仟元)	匯率	帳面金額 (新台幣)
(外幣:功能性貨幣)			
金融資產			
<u>貨幣性項目</u>			
美金：新台幣	\$ 2,216	28.48	\$ 63,279
歐元：新台幣	5,064	35.02	177,321
澳幣：新台幣	3,832	21.95	84,116
日幣：新台幣	33,676	0.28	9,305
人民幣：新台幣	20,260	4.38	88,679
金融負債			
<u>貨幣性項目</u>			
美金：新台幣	4,161	28.48	132,189
日幣：新台幣	2,917	0.28	806
108年12月31日			
	外幣(仟元)	匯率	帳面金額 (新台幣)
(外幣:功能性貨幣)			
金融資產			
<u>貨幣性項目</u>			
美金：新台幣	\$ 2,809	29.98	\$ 84,214
歐元：新台幣	6,223	33.59	209,031
澳幣：新台幣	5,389	21.01	113,217
日幣：新台幣	69,289	0.28	19,401
人民幣：新台幣	8,523	4.31	36,735
金融負債			
<u>貨幣性項目</u>			
美金：新台幣	4,475	29.98	134,161
日幣：新台幣	3,536	0.28	990

- E. 本集團貨幣性項目因匯率波動具重大影響於民國109年及108年度認列之全部兌換利益(損失)(含已實現及未實現)彙總金額分別為\$24,396及(\$16,205)。

F. 本集團因重大匯率波動影響之外幣市場風險分析如下：

		109年度		
		敏感度分析		
		變動幅度	影響損益	影響綜合損益
(外幣:功能性貨幣)				
<u>金融資產</u>				
<u>貨幣性項目</u>				
美金：新台幣	1%	\$	633	\$ -
歐元：新台幣	1%		1,773	-
澳幣：新台幣	1%		841	-
日幣：新台幣	1%		93	-
人民幣：新台幣	1%		887	-
<u>金融負債</u>				
<u>貨幣性項目</u>				
美金：新台幣	1%		1,322	-
日幣：新台幣	1%		8	-
		108年度		
		敏感度分析		
		變動幅度	影響損益	影響綜合損益
(外幣:功能性貨幣)				
<u>金融資產</u>				
<u>貨幣性項目</u>				
美金：新台幣	1%	\$	842	\$ -
歐元：新台幣	1%		2,090	-
澳幣：新台幣	1%		1,132	-
日幣：新台幣	1%		194	-
人民幣：新台幣	1%		367	-
<u>金融負債</u>				
<u>貨幣性項目</u>				
美金：新台幣	1%		1,342	-
日幣：新台幣	1%		10	-

(2) 信用風險

- A. 本集團之信用風險係因客戶或金融工具之交易對手無法履行合約義務而導致本集團財務損失之風險，主要來自交易對手無法清償按收款條件支付之應收帳款。
- B. 本集團係以集團角度建立信用風險之管理。對於往來之銀行及金融機構，設定僅有信用評等良好之機構，始可被接納為交易對象。依內部明定之授信政策，集團內各營運個體與每一新客戶於訂定

付款及提出交貨之條款與條件前，須對其進行管理及信用風險分析。內部風險控管係透過考慮其財務狀況、過往經驗及其他因素，以評估客戶之信用品質。個別風險之限額係董事會依內部或外部之評等而制訂，並定期監控信用額度之使用。

- C. 本集團採用 IFRS9 提供之前提假設，作為判斷自原始認列後金融工具之信用風險是否有顯著增加之依據，當合約款項按約定之支付條款逾期超過 30 天，視為金融資產自原始認列後信用風險已顯著增加。
- D. 本集團依歷史收款經驗，當合約款項按約定之支付條款逾期超過 90 天，視為已發生違約。
- E. 本集團按客戶類型之特性將對客戶之應收帳款分組，採用簡化作法以準備矩陣為基礎估計預期信用損失。
- F. 本集團經進行追索之法律程序後，對無法合理預期可回收金融資產之金額予以沖銷。本集團已沖銷之債權於民國 109 年及 108 年 12 月 31 日分別為 \$374 及 \$41。
- G. 本集團納入對未來前瞻性的考量調整按特定期間歷史及現時資訊所建立之損失率，以估計應收帳款的備抵損失，民國 109 年及 108 年 12 月 31 日之準備矩陣如下：

(a) 一般客戶

<u>109年12月31日</u>	<u>未逾期</u>	<u>逾期</u>	
		<u>1-30天</u>	<u>31-60天</u>
預期損失率	0.04%	0.02%	0.91%
帳面價值總額	\$ 142,006	\$ 31,803	\$ 2,862
備抵損失	56	7	26

<u>109年12月31日</u>	<u>逾期</u>		<u>合計</u>
	<u>61-90天</u>	<u>90天以上</u>	
預期損失率	0.00%	72.24%	
帳面價值總額	\$ 458	\$ 1,167	\$ 178,296
備抵損失	-	843	932

108年12月31日	逾期		逾期
	未逾期	1-30天	31-60天
預期損失率	0.01%	0.03%	0.00%
帳面價值總額	\$ 161,032	\$ 24,860	\$ 10,401
備抵損失	22	7	-

108年12月31日	逾期	逾期	合計
	61-90天	90天以上	
預期損失率	0.00%	53.14%	
帳面價值總額	\$ 38	\$ 1,447	\$ 197,778
備抵損失	-	769	798

(b) 個別評估客戶(群組 A: 具客觀證據顯示已減損)

109年12月31日	群組A
預期損失率	100%
帳面價值總額	\$ 45,590
備抵損失	45,590

108年12月31日	群組A
預期損失率	100%
帳面價值總額	\$ 43,916
備抵損失	43,916

H. 本集團採簡化作法之應收帳款及應收關係人款項備抵損失變動表如下：

	109年				
	應收非關係人款項			應收關係人款項	
	個別評估	群組評估	小計	個別評估	總計
	減損損失	減損損失		減損損失	
1月1日	\$ 43,916	\$ 798	\$ 44,714	\$ 225,474	\$ 270,188
減損損失提列	84	330	414	1,672	2,086
減損損失迴轉	(63)	(11)	(74)	(556)	(630)
因無法收回而 沖銷之款項	(209)	(165)	(374)	-	(374)
匯率影響數	1,862	(20)	1,842	9,644	11,486
12月31日	\$ 45,590	\$ 932	\$ 46,522	\$ 236,234	\$ 282,756

	108年				
	應收非關係人款項			應收關係人款項	
	個別評估	群組評估	小計	個別評估	總計
	減損損失	減損損失		減損損失	
1月1日	\$ 38,140	\$ 2,819	\$ 40,959	\$ 252,112	\$ 293,071
減損損失迴轉	(532)	(1,796)	(2,328)	(9,067)	(11,395)
因無法收回而 沖銷之款項	-	(41)	(41)	-	(41)
匯率影響數	6,308	(184)	6,124	(17,571)	(11,447)
12月31日	\$ 43,916	\$ 798	\$ 44,714	\$ 225,474	\$ 270,188

(3) 流動性風險

- A. 現金流量預測是由集團內各營運個體執行，並由集團財務部予以彙總。集團財務部監控集團流動資金需求之預測，確保其有足夠資金得以支應營運需要，並在任何時候維持足夠之未支用的借款承諾額度。
- B. 各營運個體所持有之剩餘現金，在超過營運資金之管理所需時，將轉撥回集團財務部。集團財務部則將剩餘資金投資於付息之活期存款，其所選擇之工具具有適當之到期日或足夠流動性，以因應上述預測並提供充足之調度水位。
- C. 本集團之非衍生金融負債係依據資產負債表日至合約到期日之剩餘期間進行分析；衍生金融負債係依據資產負債表日公允價值進行分析。

除應付票據、應付帳款及其他應付款，其未折現合約現金流量金額約當於其帳面價值，並於一年內到期外，餘金融負債之未折現合約現金流量金額詳下表所述：

109年12月31日	1年內	1至2年內	2至5年內	5年以上
<u>非衍生金融負債：</u>				
短期借款	\$ 335,113	\$ -	\$ -	\$ -
應付帳款	75,926	-	-	-
其他應付款	149,122	-	-	-
租賃負債	15,158	13,453	14,337	7,354
108年12月31日	1年內	1至2年內	2至5年內	5年以上
<u>非衍生金融負債：</u>				
短期借款	\$ 267,149	\$ -	\$ -	\$ -
應付票據	3,180	-	-	-
應付帳款	128,684	-	-	-
其他應付款	137,184	-	-	-
租賃負債	11,607	5,537	7,267	-

D. 本集團並不預期到期日分析之現金流量發生時點會顯著提早，或實際金額會有顯著不同。

(三) 公允價值資訊

1. 為衡量金融及非金融工具之公允價值所採用評價技術的各等級定義如下：

第一等級：企業於衡量日可取得之相同資產或負債於活絡市場之報價（未經調整）。活絡市場係指有充分頻率及數量之資產或負債交易發生，以在持續基礎上提供定價資訊之市場。

第二等級：資產或負債直接或間接之可觀察輸入值，但包括於第一等級之報價者除外。本集團投資之遠期外匯合約的公允價值屬之。

第三等級：資產或負債之不可觀察輸入值。

2. 非以公允價值衡量之金融工具，包括現金、應收票據、應收帳款、其他應收款、短期借款、應付票據、應付帳款及其他應付款及長期借款（包含一年內到期）的帳面金額係公允價值之合理近似值。

3. 以公允價值衡量之金融及非金融工具，本集團依資產及負債之性質、特性及風險及公允價值等級之基礎分類，相關資訊如下：

109年12月31日	第一等級	第二等級	第三等級	合計
負債				
<u>重複性公允價值</u>				
透過損益按公允價值衡量之金融負債				
遠期外匯合約(註1)	\$ -	\$ 7,120	\$ -	\$ 7,120
108年12月31日	第一等級	第二等級	第三等級	合計
資產				
<u>非重複性公允價值</u>				
待出售非流動資產(註2)	\$ -	\$ -	\$ 119,780	\$ 119,780
負債				
<u>重複性公允價值</u>				
透過損益按公允價值衡量之金融負債				
遠期外匯合約(註1)	\$ -	\$ 1,866	\$ -	\$ 1,866

註 1：遠期外匯合約係根據目前之遠期匯率評價。

註 2：待出售非流動資產係採用收益法之股權價值評估報告，推算待出售非流動資產之公允價值。

4. 民國 109 年及 108 年度無第一等級與第二等級間之任何移轉。
5. 本集團民國 109 年 6 月 19 日待出售非流動資產變動情形，請詳附註六、(十)。108 年度無自第三等級轉入及轉出之情形。

十三、附註揭露事項

(一)重大交易事項相關資訊

1. 資金貸與他人：請詳附表一。
2. 為他人背書保證：請詳附表二。
3. 期末持有有價證券情形(不包含投資子公司、關聯企業及合資控制部分)：無此情形。
4. 累積買進或賣出同一有價證券之金額達新台幣三億元或實收資本額百分之二十以上：無此情形。
5. 取得不動產之金額達新台幣三億元或實收資本額百分之二十以上：無此情形。
6. 處分不動產之金額達新台幣三億元或實收資本額百分之二十以上：無此情形。
7. 與關係人進、銷貨之金額達新台幣一億元或實收資本額百分之二十以上：請詳附表三。
8. 應收關係人款項達新台幣一億元或實收資本額百分之二十以上：請詳附表四。
9. 從事衍生工具交易：請詳附註六、(二)及附註十二、(二)及(三)。
10. 母公司與子公司及各子公司間之業務關係及重要交易往來情形及金額：請詳附表五。

(二)轉投資事業相關資訊

被投資公司名稱、所在地區等相關資訊(不包含大陸被投資公司)：請詳附表六。

(三)大陸投資資訊

基本資料：請詳附表七。

(以下空白)

十四、營運部門資訊

(一)一般性資訊

本集團管理階層已依據董事會於制定決策所使用之報導資訊辨認應報導部門。

本集團董事會以產品別之角度經營業務，劃分為太陽能事業部及半導體事業部，所揭露之營運部門係以太陽能系統及半導體耗材之製造及買賣為主要收入來源。

(二)部門資訊之衡量

本集團營運部門損益係以稅前營業損益衡量，並做為績效評估之基礎，且營運部門之會計政策皆與附註四所述之重要會計政策彙總相同。

(三)部門資訊

提供予主要營運決策者之應報導部門資訊如下：

	109年度		
	太陽能事業部	半導體事業部	總計
外部收入	\$ 2,001,159	\$ 496,507	\$ 2,497,666
內部部門收入	-	-	-
部門收入	<u>\$ 2,001,159</u>	<u>\$ 496,507</u>	<u>\$ 2,497,666</u>
部門損益	<u>\$ 4,212</u>	<u>\$ 88,536</u>	<u>\$ 92,748</u>

	108年度		
	太陽能事業部	半導體事業部	總計
外部收入	\$ 1,820,676	\$ 459,326	\$ 2,280,002
內部部門收入	-	-	-
部門收入	<u>\$ 1,820,676</u>	<u>\$ 459,326</u>	<u>\$ 2,280,002</u>
部門損益	<u>(\$ 617)</u>	<u>\$ 78,699</u>	<u>\$ 78,082</u>

(四)部門損益之調節資訊

1. 部門間之銷售係按公允交易原則進行。向主要營運決策者呈報之外部收入，與損益表內之收入採用一致之衡量方式。
2. 由於本集團營運決策者於評估部門績效及決策如何分配資源時，係以稅前營業損益為基礎，故無調節之必要。

(五)產品別及勞務別之資訊

請詳附註六(十八)。

(六) 地區別資訊

本集團民國 109 年及 108 年度地區別資訊如下：

	<u>109年度</u>		<u>108年度</u>	
	<u>收入</u>	<u>非流動資產</u>	<u>收入</u>	<u>非流動資產</u>
台灣	\$ 846,953	\$ 107,781	\$ 842,151	\$ 92,854
歐洲	1,393,475	107,249	1,154,982	13,695
其他	<u>257,238</u>	<u>11,674</u>	<u>282,869</u>	<u>13,760</u>
合計	<u>\$ 2,497,666</u>	<u>\$ 226,704</u>	<u>\$ 2,280,002</u>	<u>\$ 120,309</u>

(七) 重要客戶資訊

本集團民國 109 年及 108 年度重要客戶資訊如下：

	<u>109年度</u>		<u>108年度</u>	
	<u>收入</u>	<u>部門</u>	<u>收入</u>	<u>部門</u>
甲客戶	<u>\$ 235,176</u>	太陽能事業部	<u>\$ 201,808</u>	半導體事業部

(以下空白)

有成精密股份有限公司
資金貸與他人
民國109年1月1日至12月31日

附表一

單位：新台幣仟元
(除特別註明者外)

編號 (註1)	貸出資金 之公司	貸與對象	往來項目 (註2)	是否 為關 係人	本期 最高金額 (註3)	期末餘額 (註8)	實際動支 金額	利率區間	資金貸 與性質 (註4)	業務 往來金額 (註5)	有短期融通 資金必要之 原因(註6)	提列備抵 呆帳金額	擔保品 名稱 價值	對個別對象 資金貸與限 額(註7)	資金貸與 總限額 (註7)	備註
0	本公司	WINAICO ITALIA S.R.L	其他應收款	是	\$ 132,007	\$ -	\$ -	-	有短期融通資金之必要者	\$ -	逾期視為資金貸與	\$ -	無 無	\$ 232,510	\$ 310,013	-
0	本公司	WINAICO Solar Projekt1 GmbH	其他應收款	是	37,814	37,749	14,986	3%	有短期融通資金之必要者	-	營運週轉/逾期視為資金貸與	-	無 無	232,510	310,013	註10
1	WINAICO Deutschland GmbH	WINAICO Solar Projekt1 GmbH	其他應收款	是	5,700	5,690	1,488	3%	有短期融通資金之必要者	-	營運週轉/逾期視為資金貸與	-	無 無	2,676	3,568	-
2	WINAICO ITALIA S.R.L	ENERVITABIO SAN COSIMO SOCIETA AGRICOLA S.R.L	其他應收款	是	295,049	294,544	234,497	-	有短期融通資金之必要者	-	逾期視為資金貸與	234,497	無 無	-	-	註11

註1：編號欄之說明如下：

- (1). 發行人填0。
- (2). 被投資公司按公司別由阿拉伯數字1開始依序編號。

註2：帳列之應收關係企業款項、應收關係人款項、股東往來、預付款、暫付款…等項目，如屬資金貸與性質者均須填入此欄位。

註3：當年度資金貸與他人之最高餘額。

註4：資金貸與性質應填列屬業務往來者或屬有短期融通資金之必要者。

註5：資金貸與性質屬業務往來者，應填列業務往來金額，業務往來金額係指貸出資金之公司與貸與對象最近一年度之業務往來金額。

註6：資金貸與性質屬有短期融通資金之必要者，應具體說明必要貸與資金之原因及貸與對象之資金用途，例如：償還借款、購置設備、營業週轉…等。

註7：應填列公司依資金貸與他人作業程序，所訂定對個別對象資金貸與之限額及資金貸與總限額，並於備註欄說明資金貸與個別對象及總限額之計算方法。

(1). 本公司

對個別公司業務往來之必要者，以不超過業務往來金額；而因有短期融通資金之必要者，其個別貸與金額以不超過本公司最近期經會計師簽證之財務報表淨值之30%為限，其總額合計以不超過本公司最近期經會計師簽證之財務報表淨值之40%為限。

(2). WINAICO ITALIA S.R.L.

因短期融通資金之必要者，集團100%從屬公司間其個別貸與金額以不超過WINAICO ITALIA S.R.L.最近期經會計師簽證之財務報表淨額之30%為限，其總額合計以不超過WINAICO ITALIA S.R.L.最近期經會計師簽證之財務報表淨值之50%為限，非集團100%從屬公司間其個別貸與金額以不超過WINAICO ITALIA S.R.L.最近期之財務報表淨額之10%為限，其總額合計以不超過WINAICO ITALIA S.R.L.最近期之財務報表淨值之40%為限。

(3). WINAICO Deutschland GmbH

因短期融通資金之必要者，集團100%從屬公司間其個別貸與金額以不超過WINAICO Deutschland GmbH最近期經會計師簽證之財務報表淨額之30%為限，其總額合計以不超過WINAICO Deutschland GmbH最近期經會計師簽證之財務報表淨值之50%為限，非集團100%從屬公司間其個別貸與金額以不超過WINAICO Deutschland GmbH最近期之財務報表淨額之10%為限，其總額合計以不超過WINAICO Deutschland GmbH最近期之財務報表淨值之40%為限。

註8：若公開發行公司依據公開發行公司資金貸與及背書保證處理準則第14條第1項將資金貸與逐筆提董事會決議，雖尚未撥款，仍應將董事會決議金額列入公告餘額，以揭露其承擔風險；

惟嗣後資金償還，則應揭露其償還後餘額，以反應風險之調整。若公開發行公司依據處理準則第14條第2項經董事會決議授權董事長於一定額度及一年期間內分次撥貸或循環運用，仍應以董事會通過之資金貸與額度作為公告申報之餘額，雖嗣後資金償還，惟考量仍可能再次撥貸，故仍應以董事會通過之資金貸與額度作為公告申報之餘額。

註9：依財團法人中華民國會計研究發展基金會93年7月9日基秘字第167號函配合金管會頒布之財務報告案件檢查表規定，對關係人之應收帳款超過正常授信期限一定期間，應轉列其他應收款，並於資金貸與他人資訊中揭露。

註10：業已逾期。

註11：業已逾期且超限。

有成精密股份有限公司
為他人背書保證
民國109年1月1日至12月31日

附表二

單位：新台幣仟元

(除特別註明者外)

編號 (註1)	背書保證者 公司名稱	被背書保證對象		對單一企業 背書保證限額 (註3)	本期最高 背書保證餘額 (註4)	期末背書 保證餘額 (註5)	實際動支 金額 (註6)	以財產擔保 之背書保證 金額	累計背書保證金額 佔最近期財務報表 淨值之比率	背書保證 最高限額 (註3)	屬母公司對 子公司背書 保證(註7)	屬子公司對 母公司背書 保證(註7)	屬對大陸地 區背書保證 (註7)	備註
		關係 (註2)	公司名稱											
0	本公司	WINAICO Deutschland GmbH	2	\$ 775,034	\$ 70,040	\$ -	\$ -	\$ -	-	\$ 1,550,068	Y	N	N	-
0	本公司	本公司	1	775,034	20,000	20,000	7,629	-	2.58%	1,550,068	N	N	N	註5、8

註1：編號欄之說明如下：

- (1). 發行人填0。
- (2). 被投資公司按公司別由阿拉伯數字1開始依序編號。

註2：背書保證者與被背書保證對象之關係有下列六種，標示種類即可：

- (1). 有業務關係之公司。
- (2). 直接持有普通股股權超過百分之五十之子公司。
- (3). 母公司與子公司持有普通股股權合併計算超過百分之五十之被投資公司。
- (4). 對於直接或經由子公司間接持有普通股股權超過百分之五十之母公司。
- (5). 基於承攬工程需要之同業間依合約規定互保之公司。
- (6). 因共同投資關係由各出資股東依其持股比例對其背書保證之公司。

註3：應填列公司依為他人背書保證作業程序，所訂定對個別對象背書保證之限額及背書保證最高限額，並於備註欄說明背書保證個別對象及總限額之計算方法。

註4：對單一企業背書保證限額以不超過本公司淨值100%為限；背書保證最高限額以公司淨值200%為限。

註5：截至年底舉凡公司向銀行簽具背書保證契約或票據之額度獲准時，即承擔背書或保證責任；另其他相關有背書保證情事者，皆應入計背書保證餘額中。

註6：應輸入被背書保證公司於使用背書保證餘額範圍內之實際動支金額。

註7：屬上市櫃母公司對子公司背書保證者、屬子公司對上市櫃母公司背書保證者、屬大陸地區背書保證者始須填列Y。

註8：本公司對其自身有關稅保證之擔保，財產擔保之方式為開立本票 120,000仟元。

有成精密股份有限公司

與關係人進、銷貨之金額達新台幣一億元或實收資本額百分之二十以上
民國109年1月1日至12月31日

附表三

單位：新台幣仟元

(除特別註明者外)

進(銷)貨之公司	交易對象名稱	關係	交易情形			交易條件與一般交易 不同之情形及原因			應收(付)票據、帳款		備註 (註2)
			進(銷)貨	金額	佔總進(銷)貨 之比率	授信期間	單價	授信期間	餘額	佔總應收(付) 票據、帳款之比 率	
本公司	WINAICO Deutschland GmbH	本公司之孫公司	銷貨	(\$ 1,282,649)	(55%)	註1	註1	註1	\$ 151,130	44%	-
本公司	WINAICO Australia PTY Ltd.	本公司之子公司	銷貨	(173,967)	(8%)	註1	註1	註1	78,917	23%	-
本公司	南京有成	本公司之子公司	進貨	672,883	38%	註2	註1	註5	-	-	進貨價格係依其成本加計毛利率計算。

註1：關係人交易條件與一般交易條件無重大不同。

註2：若有預收(付)款項情形者，應於備註欄敘明原因、契約約定條款、金額及與一般交易型態之差異情形。

註3：實收資本額係指母公司之實收資本額。發行人股票無面額或每股面額非屬新臺幣十元者，有關實收資本額百分之二十之交易金額規定，以資產負債表歸屬於母公司業主之權益百分之十計算之。

註4：該應收帳款已於合併報表沖銷。

註5：預付款項請詳附註七、(二)說明。

有成精密股份有限公司
 應收關係人款項達新台幣一億元或實收資本額百分之二十以上
 民國109年1月1日至12月31日

附表四

單位：新台幣仟元
 (除特別註明者外)

帳列應收款項之公司	交易對象名稱	關係	應收關係人款項餘額 (註1)	週轉率	逾期應收關係人款項		應收關係人款項期 後收回金額	提列備抵呆帳金額
					金額	處理方式		
本公司	WINAICO Deutschland GmbH	本公司之子公司	\$ 151,130	8.37次	\$ -	-	\$ 151,130	\$ -

註1：請依應收關係人帳款、票據、其他應收款...等分別填列。

註2：實收資本額係指母公司之實收資本額。發行人股票無面額或每股面額非屬新臺幣十元者，有關實收資本額百分之二十之交易金額規定，以資產負債表歸屬於母公司業主之權益百分之十計算之。

有成精密股份有限公司
 母公司與子公司及各子公司間之業務關係及重要交易往來情形及金額
 民國109年1月1日至12月31日

附表五

單位：新台幣仟元
 (除特別註明者外)

編號 (註1)	交易人名稱	交易往來對象	與交易人之關係 (註2)	交易往來情形			佔合併總營收或總資產 之比率 (註3)
				科目	金額	交易條件	
0	有成精密股份有限公司	WINAICO Deutschland GmbH	1	銷貨收入	\$ 1,282,649	註5	51.35%
0	有成精密股份有限公司	WINAICO Deutschland GmbH	1	應收帳款	151,130	註5	10.34%
0	有成精密股份有限公司	WINAICO Delaware Co., Ltd.	1	銷貨收入	5,074	註5	0.20%
0	有成精密股份有限公司	WINAICO AUSTRALIA PTY LTD	1	銷貨收入	173,967	註5	6.97%
0	有成精密股份有限公司	WINAICO AUSTRALIA PTY LTD	1	應收帳款	78,917	註5	5.40%
0	有成精密股份有限公司	WINAICO Japan K.K.	1	銷貨收入	7,668	註5	0.31%
0	有成精密股份有限公司	WINAICO Solar Projekt 1 GmbH	1	其他應收款	14,986	註7	1.03%
0	有成精密股份有限公司	南京有成	1	進貨	672,883	註6	26.99%
0	有成精密股份有限公司	南京有成	1	預付貨款	68,473	註6	4.68%

註1：母公司及子公司相互間之業務往來資訊應分別於編號欄註明，編號之填寫方法如下：

- (1). 母公司填0。
- (2). 子公司依公司別由阿拉伯數字1開始依序編號。

註2：與交易人之關係有以下三種，標示種類即可(若係母子公司間或各子公司間之同一筆交易，則無須重複揭露。如：母公司對子公司之交易，若母公司已揭露，則子公司部分無須重複揭露；子公司對子公司之交易，若其一子公司已揭露，則另一子公司無須重複揭露)：

- (1). 母公司對子公司。
- (2). 子公司對母公司。
- (3). 子公司對子公司。

註3：交易往來金額佔合併總營收或總資產比率之計算，若屬資產負債項目者，以期末餘額佔合併總資產之方式計算；若屬損益項目者，以期中累積金額佔合併總營收之方式計算。

註4：僅揭露金額達新台幣500萬之關係人交易，另相對之關係人交易不另行揭露。

註5：無同類型交易可資比較，銷售價格按約定售價；並於銷售完成後60天內收款，自民國101年2月起，對銷售太陽能模組工作架設太陽能電廠用所產生之應收帳款，視資金狀況予以收款。

註6：無同類型交易可資比較，進貨價格係依其成本加計約定毛利率計算，並係以預付方式付款。

註7：係資金融通予WINAICO Solar Projekt 1 GmbH，金額為427,930歐元，已約定利率計息。

有成精密股份有限公司

被投資公司名稱、所在地區等相關資訊（不包含大陸被投資公司）

民國109年1月1日至12月31日

附表六

單位：新台幣仟元

（除特別註明者外）

投資公司名稱	被投資公司名稱 (註1、2)	所在地區	主要營業項目	原始投資金額		期末持有			被投資公司本期	本期認列之投資	備註
				本期期末	去年年底	股數	比率	帳面金額	損益 (註2(2))	損益 (註2(3))	
本公司	Winaico B.V.	荷蘭	投資控股	\$ 737,301	\$ 733,926	6,715,180	100.00	\$ 109,793	\$ 13,408	\$ 13,408	
本公司	WINAICO Australia PTY Ltd.	澳洲	太陽能模組銷售	2,904	2,904	100,000	100.00	(9,056)	7,317	7,317	
本公司	WINAICO Japan K.K.	日本	太陽能發電系統 設計及建置	9,834	304	3,500	100.00	644	(4,977)	(4,977)	
本公司	WINAICO Delaware Co., Ltd.	美國	太陽能發電系統 設計及建置	39,457	39,457	300,000	100.00	20,569	318	318	
本公司	WINAICO Solar Projekt 1 GmbH	德國	經營太陽能發電 廠	3	3	1,120,000	50.00	(3,217)	(799)	(400)	
WINAICO B.V.	WINAICO ITALIA S.R.L.	義大利	太陽能發電系統 設計及建置	201,856	198,481	-	100.00	(7,408)	(980)	-	
WINAICO B.V.	WINAICO Immobilien GmbH	德國	投資控股	105,408	105,408	2,740,000	15.22	-	(88,098)	-	
WINAICO B.V.	WINAICO Solar Projekt 1 GmbH	德國	經營太陽能發電 廠	43,086	43,086	1,120,000	50.00	(3,217)	(799)	-	
WINAICO B.V.	WINAICO Solar Projekt 2 GmbH	德國	經營太陽能發電 廠	-	962	-	0.00	-	-	-	
WINAICO B.V.	Set Energia S.R.L.	義大利	經營太陽能發電 廠	172,457	172,457	-	100.00	120,816	(1,484)	-	
WINAICO B.V.	WINAICO Deutschland GmbH	德國	太陽能發電系統 設計及建置	1	1	1	100.00	8,922	18,144	-	
WINAICO Solar Projekt 1 GmbH	WINAICO Immobilien GmbH	德國	投資控股	84,634	84,634	2,200,000	12.22	-	(88,098)	-	
WINAICO Immobilien GmbH	ENERVITABIO SAN COSIMO SOCIETA AGRICOLA S.R.L.	義大利	經營太陽能發電 廠	610,519	610,519	-	100.00	-	(88,041)	-	

註1：公開發行公司如設有國外控股公司且依當地法令規定以合併財務報告為主要財務報告者，有關國外被投資公司資訊之揭露，得僅揭露至該控股公司之相關資訊。

註2：非屬註1所述情形者，依下列規定填寫：

- (1) 「被投資公司名稱」、「所在地區」、「主要營業項目」、「原始投資金額」及「期末持股情形」等欄，應依本（公開發行）公司轉投資情形及每一直接或間接控制之被投資公司再轉投資情形依序填寫，並於備註欄註明各被投資公司與本（公開發行）公司之關係（如係屬子公司或孫公司）。
- (2) 「被投資公司本期損益」乙欄，應填寫各被投資公司之本期損益金額。
- (3) 「本期認列之投資損益」乙欄，僅須填寫本（公開發行）公司認列直接轉投資之各子公司及採權益法評價之各被投資公司之損益金額，餘得免填。於填寫「認列直接轉投資之各子公司本期損益金額」時，應確認各子公司本期損益金額業已包含其再轉投資依規定應認列之投資損益。

有成精密股份有限公司
大陸投資資訊—基本資料
民國109年1月1日至12月31日

附表七

單位：新台幣仟元
(除特別註明者外)

大陸被投資公司名稱	主要營業項目	實收資本額	投資方式 (註1)	本期期初自台	本期匯出或收回		本期期末自台	被投資公司本 期損益	本公司直接 或間接投資 之持股比例	本期認列投資	期末投資帳面 金額	截至本期止已 匯回投資收益	備註
				灣匯出累積投 資金額	匯出	收回	灣匯出累積投 資金額			損益 (註2)			
南京有成精密科技有 限公司	半導體及太陽能 模組銷售	\$ 9,060	1	\$ 9,060	\$ -	\$ -	\$ 9,060	\$ 5,791	100.00	\$ 3,346	\$ 22,452	\$ -	

公司名稱	本期期末累計自	經濟部投審會 核准投資金額	依經濟部投審會
	台灣匯出赴大陸 地區投資金額		規定赴大陸地區 投資限額
有成精密股份有限公 司	\$ 9,060	\$ 9,060	\$ 465,020

註1：投資方式區分為下列三種，標示種類別即可：

- (1). 直接赴大陸地區從事投資
- (2). 透過第三地區公司再投資大陸(請註明該第三地區之投資公司)
- (3). 其他方式

註2：本期認列之投資損益依經母公司簽證會計師查核之財務報表認列。

註3：本表相關數字應以新臺幣列示。

有成精密股份有限公司
個體財務報告暨會計師查核報告
民國 109 年度及 108 年度
(股票代碼 4949)

公司地址：新竹市東區公道五路 2 段 180 號 4 樓
電 話：(03)568-8699

有成精密股份有限公司

民國 109 年度及 108 年度個體財務報告暨會計師查核報告

目 錄

<u>項</u>	<u>目</u>	<u>頁次/編號/索引</u>
一、	封面	1
二、	目錄	2 ~ 3
三、	會計師查核報告	4 ~ 6
四、	個體資產負債表	7 ~ 8
五、	個體綜合損益表	9
六、	個體權益變動表	10
七、	個體現金流量表	11
八、	個體財務報表附註	12 ~ 52
	(一) 公司沿革	12
	(二) 通過財務報告之日期及程序	12
	(三) 新發布及修訂準則及解釋之適用	12 ~ 13
	(四) 重大會計政策之彙總說明	14 ~ 21
	(五) 重大會計判斷、估計及假設不確定性之主要來源	21
	(六) 重要會計科目之說明	22 ~ 40
	(七) 關係人交易	41 ~ 43
	(八) 質押之資產	43
	(九) 重大或有負債及未認列之合約承諾	43 ~ 44

項	目	頁次/編號/索引
(十)	重大之災害損失	44
(十一)	重大之期後事項	44
(十二)	其他	45 ~ 51
(十三)	附註揭露事項	51 ~ 52
(十四)	營運部門資訊	52
九、	重要會計項目明細表	
	現金及約當現金	明細表一
	應收帳款淨額	明細表二
	存貨	明細表三
	採權益法之長期股權投資變動	明細表四
	不動產、廠房及設備成本變動	明細表五
	短期借款	明細表六
	應付帳款	明細表七
	營業收入	明細表八
	營業成本	明細表九
	營業費用	明細表十

會計師查核報告

(110)財審報字第 20003850 號

有成精密股份有限公司 公鑒：

查核意見

有成精密股份有限公司(以下簡稱有成精密公司)民國 109 年及 108 年 12 月 31 日之個體資產負債表，暨民國 109 年及 108 年 1 月 1 日至 12 月 31 日之個體綜合損益表、個體權益變動表、個體現金流量表，以及個體財務報表附註(包含重大會計政策彙總)，業經本會計師查核竣事。

依本會計師之意見，上開個體財務報表在所有重大方面係依照證券發行人財務報告編製準則編製，足以允當表達有成精密公司民國 109 年及 108 年 12 月 31 日之個體財務狀況，暨民國 109 年及 108 年 1 月 1 日至 12 月 31 日之個體財務績效及個體現金流量。

查核意見之基礎

本會計師係依照會計師查核簽證財務報表規則及中華民國一般公認審計準則執行查核工作。本會計師於該等準則下之責任將於會計師查核個體財務報表之責任段進一步說明。本會計師所隸屬事務所受獨立性規範之人員已依中華民國會計師職業道德規範，與有成精密公司保持超然獨立，並履行該規範之其他責任。本會計師相信已取得足夠及適切之查核證據，以作為表示查核意見之基礎。

管理階層與治理單位對個體財務報表之責任

管理階層之責任係依照證券發行人財務報告編製準則編製允當表達之個體財務報表，且維持與個體財務報表編製有關之必要內部控制，以確保個體財務報表未存有導因於舞弊或錯誤之重大不實表達。

於編製個體財務報表時，管理階層之責任亦包括評估有成精密公司繼續經營之能力、相關事項之揭露，以及繼續經營會計基礎之採用，除非管理階層意圖清算有成精密公司或停止營業，或除清算或停業外別無實際可行之其他方案。

有成精密公司之治理單位(含監察人)負有監督財務報導流程之責任。

會計師查核個體財務報表之責任

本會計師查核個體財務報表之目的，係對個體財務報表整體是否存有導因於舞弊或錯誤之重大不實表達取得合理確信，並出具查核報告。合理確信係高度確信，惟依照中華民國一般公認審計準則執行之查核工作無法保證必能偵出個體財務報表存有之重大不實表達。不實表達可能導因於錯誤或舞弊。如不實表達之個別金額或彙總數可合理預期將影響個體財務報表使用者所作之經濟決策，則被認為具有重大性。

本會計師依照中華民國一般公認審計準則查核時，運用專業判斷並保持專業上之懷疑。本會計師亦執行下列工作：

1. 辨認並評估個體財務報表導因於舞弊或錯誤之重大不實表達風險；對所評估之風險設計及執行適當之因應對策；並取得足夠及適切之查核證據以作為查核意見之基礎。因舞弊可能涉及共謀、偽造、故意遺漏、不實聲明或踰越內部控制，故未偵出導因於舞弊之重大不實表達之風險高於導因於錯誤者。
2. 對與查核攸關之內部控制取得必要之瞭解，以設計當時情況下適當之查核程序，惟其目的非對有成精密公司內部控制之有效性表示意見。
3. 評估管理階層所採用會計政策之適當性，及其所作會計估計與相關揭露之合理性。
4. 依據所取得之查核證據，對管理階層採用繼續經營會計基礎之適當性，以及使有成精密公司繼續經營之能力可能產生重大疑慮之事件或情況是否存在重大不確定性，作出結論。本會計師若認為該等事件或情況存在重大不確定性，則須於查核報告中提醒個體財務報表使用者注意個體財務報表之相關揭露，或於該等揭露係屬不適當時修

正查核意見。本會計師之結論係以截至查核報告日所取得之查核證據為基礎。惟未來事件或情況可能導致有成精密公司不再具有繼續經營之能力。

5. 評估個體財務報表（包括相關附註）之整體表達、結構及內容，以及個體財務報表是否允當表達相關交易及事件。
6. 對於有成精密公司內組成個體之財務資訊取得足夠及適切之查核證據，以對個體財務報表表示意見。本會計師負責個體查核案件之指導、監督及執行，並負責形成個體財務報表之查核意見。

本會計師與治理單位溝通之事項，包括所規劃之查核範圍及時間，以及重大查核發現（包括於查核過程中所辨認之內部控制顯著缺失）。

資 誠 聯 合 會 計 師 事 務 所

陳憲正

陳憲正



會計師

林玉寬

林玉寬



金融監督管理委員會

核准簽證文號：金管證審字第 1060025060 號

前財政部證券管理委員會

核准簽證文號：(81)台財證(六)第 81020 號

中 華 民 國 1 1 0 年 4 月 1 日



有成新證券股份有限公司
 個體資產負債表
 民國109年及108年12月31日

單位：新台幣仟元

資	產	附註	109年12月31日			108年12月31日		
			金	額	%	金	額	%
流動資產								
1100	現金及約當現金	六(一)	\$	133,857	10	\$	160,858	13
1140	合約資產—流動	六(五)(十七)		22,080	2		6,324	1
1150	應收票據淨額	六(三)		18,166	1		29,898	2
1170	應收帳款淨額	六(三)		101,835	7		94,225	8
1180	應收帳款—關係人淨額	六(六)及七(二)		222,301	16		255,354	21
1200	其他應收款			321	-		4,013	-
1210	其他應收款—關係人	七(二)		12,138	1		14,435	1
1220	本期所得稅資產			620	-		621	-
130X	存貨	六(四)		495,171	36		375,917	30
1470	其他流動資產	七(二)		89,609	6		54,460	4
11XX	流動資產合計			<u>1,096,098</u>	<u>79</u>		<u>996,105</u>	<u>80</u>
非流動資產								
1550	採用權益法之投資	六(六)		153,458	11		137,585	11
1600	不動產、廠房及設備	六(七)		54,886	4		49,452	4
1755	使用權資產	六(八)		34,455	3		22,009	2
1780	無形資產	六(九)		2,308	-		1,821	-
1840	遞延所得稅資產	六(二十四)		23,160	2		20,705	2
1900	其他非流動資產			15,585	1		19,571	1
15XX	非流動資產合計			<u>283,852</u>	<u>21</u>		<u>251,143</u>	<u>20</u>
1XXX	資產總計		\$	<u>1,379,950</u>	<u>100</u>	\$	<u>1,247,248</u>	<u>100</u>

(續次頁)

有成精密股份有限公司
個體資產負債表
民國109年及108年12月31日

單位：新台幣仟元

負債及權益		附註	109年12月31日		108年12月31日			
			金	額	%	金	額	%
流動負債								
2100	短期借款	六(十)	\$	334,445	24	\$	266,973	21
2120	透過損益按公允價值衡量之金融負債—流動	六(二)及十二(三)		7,120	1		1,866	-
2130	合約負債—流動	六(十七)		14,197	1		8,424	1
2150	應付票據			-	-		3,165	-
2170	應付帳款			50,640	4		107,000	9
2200	其他應付款	六(十一)		127,104	9		109,442	9
2220	其他應付款項—關係人	七(二)		688	-		12	-
2230	本期所得稅負債			14,074	1		-	-
2250	負債準備—流動	六(十三)		5,581	-		-	-
2280	租賃負債—流動			12,672	1		10,376	1
2300	其他流動負債			1,725	-		928	-
21XX	流動負債合計			<u>568,246</u>	<u>41</u>		<u>508,186</u>	<u>41</u>
非流動負債								
2550	負債準備—非流動	六(十三)		12,332	1		12,332	1
2570	遞延所得稅負債	六(二十四)		2,062	-		-	-
2580	租賃負債—非流動			22,276	2		11,920	1
25XX	非流動負債合計			<u>36,670</u>	<u>3</u>		<u>24,252</u>	<u>2</u>
2XXX	負債總計			<u>604,916</u>	<u>44</u>		<u>532,438</u>	<u>43</u>
權益								
股本								
3110	普通股股本	六(十四)		454,589	33		454,589	36
資本公積								
3200	資本公積	六(十五)		286,957	21		326,816	26
保留盈餘								
3310	法定盈餘公積			-	-		633	-
3320	特別盈餘公積			-	-		5,693	1
3350	未分配盈餘(待彌補虧損)			77,284	5		23,456	(2)
其他權益								
3400	其他權益			(43,796)	(3)		(49,465)	(4)
3XXX	權益總計			<u>775,034</u>	<u>56</u>		<u>714,810</u>	<u>57</u>
重大或有負債及未認列之合約承諾		九						
重大之期後事項		十一						
3X2X	負債及權益總計		\$	<u>1,379,950</u>	<u>100</u>	\$	<u>1,247,248</u>	<u>100</u>

後附個體財務報表附註為本個體財務報告之一部分，請併同參閱。

董事長：陳思銘



經理人：陳思銘



會計主管：鄧美玲



 有成精聲股份有限公司
 個體綜合損益表
 民國109年及108年1月1日至12月31日

單位：新台幣仟元
 (除每股盈餘為新台幣元外)

項目	附註	109 年 度		108 年 度	
		金 額	%	金 額	%
4000 營業收入	六(十七)及七(二)	\$ 2,316,312	100	\$ 2,139,950	100
5000 營業成本	六(四)(二十二)(二十三)及七(二)	(1,898,310)	(82)	(1,794,593)	(84)
5900 營業毛利		418,002	18	345,357	16
5910 未實現銷貨利益	六(六)	(17,369)	(1)	(5,984)	(1)
5920 已實現銷貨利益	六(六)	5,984	1	15,700	1
5950 營業毛利淨額		406,617	18	355,073	16
營業費用	六(二十二)(二十三)及七(二)				
6100 推銷費用		(172,968)	(8)	(165,071)	(8)
6200 管理費用		(131,291)	(6)	(109,604)	(5)
6300 研究發展費用		(31,465)	(1)	(31,482)	(1)
6450 預期信用減損損失	十二(二)	(151)	-	-	-
6000 營業費用合計		(335,875)	(15)	(306,157)	(14)
6900 營業利益		70,742	3	48,916	2
營業外收入及支出					
7100 利息收入	六(十八)及七(二)	511	-	785	-
7010 其他收入	六(十九)及七(二)	4,006	-	2,442	-
7020 其他利益及損失	六(二十)	2,086	-	272	-
7050 財務成本	六(二十一)	(5,392)	-	(5,162)	-
7070 採用權益法認列之子公司、關聯企業及合資損益之份額	六(六)	19,012	1	23,620	1
7000 營業外收入及支出合計		20,223	1	21,957	1
7900 稅前淨利		90,965	4	70,873	3
7950 所得稅費用	六(二十四)	(13,681)	-	(8,375)	-
8200 本期淨利		\$ 77,284	4	\$ 62,498	3
其他綜合損益(淨額)					
後續可能重分類至損益之項目					
8361 國外營運機構財務報表換算之兌換差額		\$ 5,669	-	(\$ 5,638)	-
8500 本期綜合損益總額		\$ 82,953	4	\$ 56,860	3
基本每股盈餘	六(二十五)				
9750 基本每股盈餘		\$ 1.70		\$ 1.37	
稀釋每股盈餘	六(二十五)				
9850 稀釋每股盈餘		\$ 1.68		\$ 1.37	

後附個體財務報表附註為本個體財務報告之一部分，請併同參閱。

董事長：陳思銘



經理人：陳思銘



會計主管：鄧美玲





有成精投資股份有限公司

個體權益變動表

民國109年及108年1月1日至12月31日

單位：新台幣仟元

附註	普通股	股本	資本公積一發行溢價	法定盈餘公積	特別盈餘公積	留盈餘	國外營運機構財務報表換算之兌換差額		權益總額
							未分配盈餘(待彌補虧損)	權益總額	
108年									
	1月1日	\$ 454,589	\$ 326,816	\$ 633	\$ 5,693	\$ 83,156	\$ 43,827	\$ 660,748	
	本期淨利	-	-	-	-	62,498	-	62,498	
	本期其他綜合損益	-	-	-	-	-	(5,638)	(5,638)	
	本期綜合損益總額	-	-	-	-	62,498	(5,638)	56,860	
	對子公司所有權權益變動	-	-	-	-	(2,798)	-	(2,798)	
	12月31日	\$ 454,589	\$ 326,816	\$ 633	\$ 5,693	\$ 23,456	\$ 49,465	\$ 714,810	
109年									
	1月1日	\$ 454,589	\$ 326,816	\$ 633	\$ 5,693	\$ 23,456	\$ 49,465	\$ 714,810	
	本期淨利	-	-	-	-	77,284	-	77,284	
	本期其他綜合損益	-	-	-	-	-	5,669	5,669	
	本期綜合損益總額	-	-	-	-	77,284	5,669	82,953	
	盈餘指撥及分配：								
	法定盈餘公積彌補虧損	-	-	(633)	-	633	-	-	
	特別盈餘公積彌補虧損	-	-	-	(5,693)	5,693	-	-	
	其他資本公積變動：								
	資本公積彌補虧損	-	(17,130)	-	-	17,130	-	-	
	資本公積配發現金	-	(22,729)	-	-	-	-	(22,729)	
	12月31日	\$ 454,589	\$ 286,957	\$ -	\$ -	\$ 77,284	\$ 43,796	\$ 775,034	

後附個體財務報表附註為本個體財務報告之一部分，請併同參閱。



董事長：陳思銘



經理人：陳思銘



會計主管：鄧美玲

 有成精機股份有限公司
 個體現金流量表
 民國109年及108年1月1日至12月31日

單位：新台幣仟元

附註	109年1月1日 至12月31日	108年1月1日 至12月31日
營業活動之現金流量		
本期稅前淨利	\$ 90,965	\$ 70,873
調整項目		
收益費損項目		
透過損益按公允價值衡量之金融資產及負債淨 損失(利益)	六(二) 22,365 (16,368)
預期信用減損損失	十二(二) 151	-
未實現銷貨損失(利益)	11,385 (9,716)
採用權益法認列之損益份額	六(六) (19,012) (23,620)
折舊費用(含使用權資產)	六(七)(八) (二十二) 34,781	33,293
各項攤提	六(二十二) 1,395	1,317
處分不動產、廠房及設備利益	六(二十) (20) (348)
利息收入	六(十八) (511) (785)
利息費用	六(二十一) 5,392	5,162
與營業活動相關之資產/負債變動數		
與營業活動相關之資產之淨變動		
透過損益按公允價值衡量之金融資產及負債- 流動	(17,111)	20,313
合約資產-流動	(15,756) (6,324)
應收票據淨額	11,732 (1,481)
應收帳款(含關係人)	36,146 (32,796)
其他應收款(含關係人)	2,949	5,904
存貨	(119,254)	2,622
其他流動資產	(35,149) (40,598)
與營業活動相關之負債之淨變動		
合約負債-流動	5,773	467
應付票據	(3,165) (10,488)
應付帳款	(56,360) (166,442)
其他應付款(含關係人)	15,842	11,003
負債準備	5,581	-
其他流動負債	797 (4,369)
營運產生之現金流出	(21,084) (162,381)
收取之利息	222	541
支付之利息	(5,343) (5,141)
支付之所得稅	-	(28,807)
營業活動之淨現金流出	(26,205) (195,788)
投資活動之現金流量		
購置固定資產價款	六(二十六) (9,576) (28,197)
處分固定資產價款	20	348
購置無形資產價款	六(九) (1,369) (311)
取得採用權益法之投資-子公司	(12,905) (5,933)
存出保證金增加	(672) (1,494)
其他應收款-關係人	2,807	-
其他非流動資產	(10,886)	-
投資活動之淨現金流出	(32,581) (35,587)
籌資活動之現金流量		
短期借款增加數	六(二十七) 1,137,856	921,513
短期借款償還數	六(二十七) (1,070,384) (827,945)
租賃本金償還	六(二十七) (12,958) (8,778)
資本公積配發現金	(22,729)	-
籌資活動之淨現金流入	31,785	84,790
本期現金及約當現金減少數	(27,001) (146,585)
期初現金及約當現金餘額	160,858	307,443
期末現金及約當現金餘額	\$ 133,857	\$ 160,858

後附個體財務報表附註為本個體財務報告之一部分，請併同參閱。

董事長：陳思銘



經理人：陳思銘



會計主管：鄧美玲



有成精密股份有限公司
個體財務報表附註
民國109年度及108年度

單位：新台幣仟元
(除特別註明者外)

一、公司沿革

有成精密股份有限公司(以下簡稱本公司)係依照中華民國公司法，於民國92年11月奉准設立，並於同年開始營業，後於民國96年12月增設太陽能事業群。本公司主要營業項目為太陽能光電模組製造、系統設計、規劃及整合服務，半導體及光電產業製程之耗材零組件製造、買賣及維修保養。本公司股票於民國99年6月24日奉准於財團法人中華民國證券櫃檯買賣中心-興櫃市場交易。另本公司於107年8月13日董事會決議通過終止興櫃股票櫃檯買賣，依據財團法人中華民國證券櫃檯買賣中心107年8月17日證櫃審字第10700229202號函，本公司股票自107年9月1日起終止興櫃股票櫃檯買賣。

二、通過財務報告之日期及程序

本個體財務報告已於民國110年3月31日經董事會通過發布。

三、新發布及修訂準則及解釋之適用

(一)已採用金融監督管理委員會(以下簡稱「金管會」)認可之新發布、修正後國際財務報導準則之影響

下表彙列金管會認可之民國109年適用之國際財務報導準則之新發布、修正及修訂之準則及解釋：

新發布/修正/修訂準則及解釋	國際會計準則理事會 發布之生效日
國際會計準則第1號及國際會計準則第8號之修正「揭露倡議-重大性之定義」	民國109年1月1日
國際財務報導準則第3號之修正「業務之定義」	民國109年1月1日
國際財務報導準則第9號、國際會計準則第39號及國際財務報導準則第7號之修正「利率指標變革」	民國109年1月1日
國際財務報導準則第16號之修正「新型冠狀病毒肺炎相關租金減讓」	民國109年6月1日(註)

註：金管會允許提前於民國109年1月1日適用。

本公司經評估上述準則及解釋對本公司財務狀況與財務績效並無重大影響。

(二) 尚未採用金管會認可之新發布、修正後國際財務報導準則之影響

下表彙列金管會認可之民國 110 年適用之國際財務報導準則之新發布、修正及修訂之準則及解釋：

<u>新發布/修正/修訂準則及解釋</u>	<u>國際會計準則理事會 發布之生效日</u>
國際財務報導準則第4號之修正「暫時豁免適用國際財務報導準則第9號之延長」	民國110年1月1日
國際財務報導準則第9號、國際會計準則第39號、國際財務報導準則第7號、國際財務報導準則第4號及國際財務報導準則第16號之第二階段修正「利率指標變革」	民國110年1月1日

本公司經評估上述準則及解釋對本公司財務狀況與財務績效並無重大影響。

(三) 國際會計準則理事會已發布但尚未經金管會認可之國際財務報導準則之影響

下表彙列國際會計準則理事會已發布但尚未納入金管會認可之國際財務報導準則之新發布、修正及修訂之準則及解釋：

<u>新發布/修正/修訂準則及解釋</u>	<u>國際會計準則理事會 發布之生效日</u>
國際財務報導準則第3號之修正「對觀念架構之索引」	民國111年1月1日
國際財務報導準則第10號及國際會計準則第28號之修正「投資者與其關聯企業或合資間之資產出售或投入」	待國際會計準則理事會決定
國際財務報導準則第17號「保險合約」	民國112年1月1日
國際財務報導準則第17號「保險合約」之修正	民國112年1月1日
國際會計準則第1號之修正「負債之流動或非流動分類」	民國112年1月1日
國際會計準則第1號之修正「會計政策之揭露」	民國112年1月1日
國際會計準則第8號之修正「會計估計之定義」	民國112年1月1日
國際會計準則第16號之修正「不動產、廠房及設備：達到預定使用狀態前之價款」	民國111年1月1日
國際會計準則第37號之修正「虧損性合約—履行合約之成本」	民國111年1月1日
2018-2020週期之年度改善	民國111年1月1日

本公司經評估上述準則及解釋對本公司財務狀況與財務績效並無重大影響。

四、重大會計政策之彙總說明

編製本個體財務報告所採用之主要會計政策說明如下。除另有說明外，此等政策在所有報導期間一致地適用。

(一)遵循聲明

本個體財務報告係依據證券發行人財務報告編製準則編製。

(二)編製基礎

1. 除按公允價值衡量之透過損益按公允價值衡量之金融資產及負債(包括衍生工具)外，本個體財務報告係按歷史成本編製。
2. 編製符合金管會認可之國際財務報導準則、國際會計準則、解釋及解釋公告(以下簡稱 IFRSs)之財務報告需要使用一些重要會計估計，在應用本公司的會計政策過程中亦需要管理階層運用其判斷，涉及高度判斷或複雜性之項目，或涉及個體財務報告之重大假設及估計之項目，請詳附註五說明。

(三)外幣換算

本公司個體之財務報告所列之項目，係以營運所處主要經濟環境之貨幣(即功能性貨幣)衡量。本個體財務報告係以本公司之功能性貨幣「新台幣」作為表達貨幣列報。

1. 外幣交易及餘額

- (1) 外幣交易採用交易日或衡量日之即期匯率換算為功能性貨幣，換算此等交易產生之換算差額認列為當期損益。
- (2) 外幣貨幣性資產及負債餘額，按資產負債表日之即期匯率評價調整，因調整而產生之換算差額認列為當期損益。
- (3) 外幣非貨幣性資產及負債餘額，屬透過損益按公允價值衡量者，按資產負債表日之即期匯率評價調整，因調整而產生之兌換差額認列為當期損益；屬透過其他綜合損益按公允價值衡量者，按資產負債日之即期匯率評價調整，因調整而產生之兌換差額認列於其他綜合損益項目；屬非按公允價值衡量者，則按初始交易日之歷史匯率衡量。
- (4) 所有兌換損益於損益表之「其他利益及損失」列報。

2. 國外營運機構之換算

- (1) 功能性貨幣與表達貨幣不同之所有公司個體及關聯企業，其經營結果和財務狀況以下列方式換算為表達貨幣：
 - A. 表達於每一資產負債表之資產及負債係以該資產負債表日之收盤匯率換算；
 - B. 表達於每一綜合損益表之收益及費損係以當期平均匯率換算；及
 - C. 所有因換算而產生之兌換差額認列為其他綜合損益。

(2)當部分處分或出售之國外營運機構為子公司時，係按比例將認列為其他綜合損益之累計兌換差額重新歸屬予該國外營運機構之非控制權益。惟當本公司即使仍保留對前子公司之部分權益，但已喪失對國外營運機構屬子公司之控制，則係以處分對國外營運機構之全部權益處理。

(四) 資產負債區分流動及非流動之分類標準

1. 資產符合下列條件之一者，分類為流動資產：

- (1)預期將於正常營業週期中實現該資產，或意圖將其出售或消耗者。
- (2)主要為交易目的而持有者。
- (3)預期於資產負債表日後十二個月內實現者。
- (4)現金或約當現金，但於資產負債表日後至少十二個月交換或用以清償負債受到限制者除外。

本公司將所有不符合上述條件之資產分類為非流動。

2. 負債符合下列條件之一者，分類為流動負債：

- (1)預期將於正常營業週期中清償者。
- (2)主要為交易目的而持有者。
- (3)預期於資產負債表日後十二個月內到期清償者。
- (4)不能無條件將清償期限遞延至資產負債表日後至少十二個月者。負債之條款，可能依交易對方之選擇，以發行權益工具而導致清償者，不影響其分類。

本公司將所有不符合上述條件之負債分類為非流動。

(五) 應收帳款及票據

1. 係指依合約約定，已具無條件收取因移轉商品或勞務所換得對價金額權利之帳款及票據。
2. 屬未付息之短期應收帳款及票據，因折現之影響不大，本公司係以原始發票金額衡量。

(六) 金融資產減損

本公司於每一資產負債表日，就按攤銷後成本衡量之金融資產與包含重大財務組成部分之應收帳款或合約資產及放款承諾，考量所有合理且可佐證之資訊(包括前瞻性者)後，對自原始認列後信用風險並未顯著增加者，按12個月預期信用損失金額衡量備抵損失；對自原始認列後信用風險已顯著增加者，按存續期間預期信用損失金額衡量備抵損失；就不包含重大財務組成部分之應收帳款或合約資產，按存續期間預期信用損失金額衡量備抵損失。

(七) 金融資產之除列

當本公司對收取來自金融資產現金流量之合約權利失效時，將除列金融資產。

(八) 存貨

存貨按成本與淨變現價值孰低者衡量，成本依加權平均法決定。製成品及在製品之成本包括原料、直接人工、其他直接成本及生產相關之製造費用(按正常產能分攤)，惟不包括借款成本。比較成本與淨變現價值孰低時，採逐項比較法，淨變現價值係指在正常營業過程中之估計售價減除至完工尚須投入之估計成本及相關變動銷售費用後之餘額。

(九) 採用權益法之投資/子公司及關聯企業

1. 子公司指受本公司控制之個體(包括結構型個體)，當本公司暴露於來自對該個體之參與之變動報酬或對該等變動報酬享有權利，且透過對該個體之權力有能力影響該等報酬時，本公司即控制該個體。
2. 本公司與子公司間交易所產生之未實現損益已銷除。子公司之會計政策已作必要之調整，與本公司採用之政策一致。
3. 本公司對子公司取得後之損益份額認列為當期損益，對其取得後之其他綜合損益份額則認列為其他綜合損益。如本公司對子公司所認列之損失份額等於或超過在該子公司之權益時，本公司繼續按持股比例認列損失。
4. 關聯企業指所有本公司對其有重大影響而無控制之個體，一般係直接或間接持有其 20%以上表決權之股份。本公司對關聯企業之投資採用權益法處理，取得時依成本認列。
5. 本公司對關聯企業取得後之損益份額認列為當期損益，對其取得後之其他綜合損益份額則認列為其他綜合損益。如本公司對任一關聯企業之損失份額則認列為其他綜合損益。如本公司對任一關聯企業之損失份額等於或超過其在該關聯企業之權益(包括任何其他無擔保之應收款)，本公司不認列進一步之損失，除非本公司對該關聯企業發生法定義務、推定義務或已代其支付款項。
6. 當關聯企業發生非損益及其他綜合損益之權益變動且不影響對關聯企業之持股比例時，本公司將所有權益變動按持股比例認列為「資本公積」。
7. 本公司與關聯企業間交易所產生之未實現損益業已依其對關聯企業之權益比例銷除；除非證據顯示該交易所轉讓之資產已減損，否則未實現損失亦予以銷除。關聯企業之會計政策已作必要之調整，與本公司採用之政策一致。
8. 當本公司處分關聯企業時，如喪失對該關聯企業之重大影響，對於先前認列於其他綜合損益與該關聯企業有關之所有金額，其會計處理與本公司若直接處分相關資產或負債之基礎相同，亦即如先前認列為其他綜合損

益之利益或損失，於處分相關資產或負債時將被重分類為損益，則當喪失對關聯企業之重大影響時，將該利益或損失自權益重分類為損益。如仍對該關聯企業有重大影響，僅按比例將先前在其他綜合損益中認列之金額依上述方式轉出。

9. 依證券發行人財務報告編製準則規定，個體財務報告當期損益及其他綜合損益應與合併基礎編製之財務報告中當期損益及其他綜合損益歸屬於母公司業主之分攤數相同，個體財務報告業主權益應與合併基礎編製之財務報告中歸屬於母公司業主之權益相同。

(十) 不動產、廠房及設備

1. 不動產、廠房及設備係以取得成本為入帳基礎，後續成本只有在與該項目有關之未來經濟效益很有可能流入本公司，且該項目之成本能可靠衡量時，才包括在資產之帳面金額或認列為一項單獨資產。被重置部分之帳面金額應除列。所有其他維修費用於發生時認列為當期損益。
2. 不動產、廠房及設備之後續衡量採成本模式，除土地不提折舊外，其他按估計耐用年限以直線法計提折舊。不動產、廠房及設備各項組成若屬重大，則單獨提列折舊。
3. 本公司於每一財務年度結束日對各項資產之殘值、耐用年限及折舊方法進行檢視，若殘值及耐用年限之預期值與先前之估計不同時，或資產所含之未來經濟效益之預期消耗型態已有重大變動，則自變動發生日起依國際會計準則第8號「會計政策、會計估計變動及錯誤」之會計估計變動規定處理。各項資產耐用年限如下：

機器設備	1年 ~ 10年
運輸設備	5年
辦公設備	1年 ~ 5年
其他設備	1年 ~ 5年
租賃改良	2年 ~ 5年

(十一) 承租人之租賃交易－使用權資產/租賃負債

1. 租賃資產於可供本公司使用之日認列為使用權資產及租賃負債。當租賃合約係屬短期租賃或低價值標的資產之租賃時，將租賃給付採直線法於租賃期間認列為費用。
2. 租賃負債於租賃開始日將尚未支付之租賃給付按本公司增額借款利率折現後之現值認列，租賃給付包括固定給付，減除可收取之任何租賃誘因。
後續採利息法按攤銷後成本法衡量，於租賃期間提列利息費用。當非屬合約修改造造成租賃期間或租賃給付變動時，將重評估租賃負債，並將再衡量數調整使用權資產。

3. 使用權資產於租賃開始日按成本認列，成本包括：

(1) 租賃負債之原始衡量金額；

(2) 於開始日或之前支付之任何租賃給付；

後續採成本模式衡量，於使用權資產之耐用年限屆滿時或租賃期間屆滿時兩者之較早者，提列折舊費用。當租賃負債重評估時，使用權資產將調整租賃負債之任何再衡量數。

(十二) 無形資產

1. 商標及專利權

單獨取得之商標及專利權以取得成本認列，因係有限耐用年限資產，依直線法按估計耐用年限 9~20 年攤銷。

2. 電腦軟體以取得成本認列，依直線法按估計耐用年限 1~3 年攤銷。

(十三) 非金融資產減損

本公司於資產負債表日針對有減損跡象之資產，估計其可回收金額，當可回收金額低於其帳面價值時，則認列減損損失。可回收金額係指一項資產之公允價值減處分成本或其使用價值，兩者較高者。當以前年度已認列資產減損之情況不存在或減少時，則迴轉減損損失，惟迴轉減損損失而增加之資產帳面金額，不超過該資產若未認列減損損失情況下減除折舊或攤銷後之帳面金額。

(十四) 借款

係指向銀行借入之短期款項。本公司於原始認列時按其公允價值減除交易成本衡量，後續就減除交易成本後之價款與贖回價值之任何差額，採有效利息法按攤銷程序於流通期間內認列利息費用於損益。

(十五) 應付帳款及票據

1. 係指因賒購原物料、商品或勞務所發生之債務及因營業與非因營業而發生之應付票據。

2. 屬未付息之短期應付帳款及票據，因折現之影響不大，本公司係以原始發票金額衡量。

(十六) 透過損益按公允價值衡量之金融負債

1. 係指發生之主要目的為近期內再買回，及除依避險會計被指定為避險工具外之衍生工具而持有供交易之金融負債。

2. 本公司於原始認列時按公允價值衡量，相關交易成本認列於損益，後續按公允價值衡量，其利益或損失認列於損益。

(十七) 金融負債之除列

本公司於合約明定之義務履行、取消或到期時，除列金融負債。

(十八) 負債準備

負債準備(包含保固及除役負債之或有負債)係因過去事件而負有現時法定或推定義務，很有可能需要流出具經濟效益之資源以清償該義務，且該義務之金額能可靠估計時認列。負債準備之衡量係以資產負債表日清償該義務所需支出之最佳估計現值衡量，折現率採用反映目前市場對貨幣時間價值及負債特定風險之評估之稅前折現率，折現之攤銷認列為利息費用。未來營運損失不得認列負債準備。

(十九) 員工福利

1. 短期員工福利

短期員工福利係以預期支付之非折現金額衡量，並於相關服務提供時認列為費用。

2. 退休金

對於確定提撥計畫，係依權責發生基礎將應提撥之退休基金數額認列為當期之退休金成本。預付提撥金於可退還現金或減少未來給付之範圍內認列為資產。

3. 員工酬勞及董監酬勞

員工酬勞及董監事酬勞係於具法律或推定義務且金額可合理估計時，認列為費用及負債。嗣後決議實際配發金額與估列金額有差異時，則按會計估計變動處理。另以股票發放員工酬勞者，計算股數之基礎為董事會決議日前一收盤價。

(二十) 所得稅

1. 所得稅費用包含當期及遞延所得稅。除與列入其他綜合損益或直接列入權益之項目有關之所得稅分別列入其他綜合損益或直接列入權益外，所得稅係認列於損益。
2. 本公司依據營運及產生應課稅所得之所在國家在資產負債表日已立法或已實質性立法之稅率計算當期所得稅。管理階層就適用所得稅相關法規定期評估所得稅申報之狀況，並在適用情況下根據預期須向稅捐機關支付之稅款估列所得稅負債。未分配盈餘依所得稅法加徵之所得稅，嗣盈餘產生年度之次年度於股東會通過盈餘分派案後，始就實際盈餘之分派情形，認列未分配盈餘所得稅費用。
3. 遞延所得稅採用資產負債表法，按資產及負債之課稅基礎與其於資產負債表之帳面金額所產生之暫時性差異認列。源自於原始認列之商譽所產生之遞延所得稅負債則不予認列，若遞延所得稅源自於交易(不包括企業合併)中對資產或負債之原始認列，且在交易當時未影響會計利潤或課稅所得(課稅損失)，則不予認列。若投資子公司及關聯企業產生

之暫時性差異，本公司可以控制暫時性差異迴轉之時點，且暫時性差異很有可能於可預見之未來不會迴轉者則不予認列。遞延所得稅採用在資產負債表日已立法或已實質性立法，並於有關之遞延所得稅資產實現或遞延所得稅負債清償時預期適用之稅率(及稅法)為準。

4. 遞延所得稅資產於暫時性差異很有可能用以抵減未來應課稅所得之範圍內認列，並於每一資產負債表日重評估未認列及已認列之遞延所得稅資產。
5. 當有法定執行權將所認列之當期所得稅資產及負債金額互抵且有意圖以淨額基礎清償或同時實現資產及清償負債時，始將當期所得稅資產及當期所得稅負債互抵；當有法定執行權將當期所得稅資產及當期所得稅負債互抵，且遞延所得稅資產及負債由同一稅捐機關課徵所得稅之同一納稅主體、或不同納稅主體產生但各主體意圖以淨額基礎清償或同時實現資產及清償負債時，始將遞延所得稅資產及負債互抵。
6. 期中期間發生稅率變動時，本公司於變動發生當期一次認列變動影響數，對於所得稅與認列於損益之外的項目有關者，將變動影響數認列於其他綜合損益或權益項目，對於所得稅與認列於損益的項目有關者，將變動影響數認列於損益。

(二十一) 股本

普通股分類為權益。直接歸屬於發行新股或認股權之增額成本以扣除所得稅後之淨額於權益中列為價款減項。

(二十二) 收入認列

1. 本公司製造並銷售太陽能光電模組及半導體等相關產品，銷貨收入於產品之控制移轉予客戶時認列，即當產品被交付予客戶，且本公司並無尚未履行之履約義務可能影響客戶接受該產品時。當產品被運送至指定地點，陳舊過時及滅失之風險已移轉予客戶，且客戶依據銷售合約接受產品，或有客觀證據證明所有接受標準皆已滿足時，產品交付方屬發生。
2. 本公司提供半導體機台及電廠維護等相關服務。勞務收入於服務提供予客戶之財務報導期間內認列為收入。
3. 收入係正常營業活動中對本公司外客戶銷售產品已收或應收對價之公允價值，以扣除營業稅、銷貨退回及折讓之淨額表達。本公司與客戶簽訂之合約，移轉所承諾之產品或服務予客戶與客戶付款間之時間間隔未有超過一年者，因此本公司並未調整交易價格以反映貨幣時間價值。
4. 應收帳款於商品交付予客戶時認列，因自該時點起本公司對合約價款具無條件權利，僅須時間經過即可自客戶收取對價。

5. 本公司之工程合約收入主要係承攬太陽能系統設計及建造工程合約所產生，係屬隨時間逐步滿足之履約義務。當工程合約之結果能可靠估計，且該合約很有可能獲利時，採完工百分比法於合約期間按合約完成程度認列工程收入。工程成本於發生之期間認列為費用。完成程度參照每份合約至報導期間結束日已完成工作之堪測之完成比例衡量。當總工程成本很可能超過總工程收入時，立即將預期損失認列為費用。當工程合約之結果無法可靠估計時，僅在已發生工程成本很有可能回收之範圍內認列工程收入。

本公司對因工程合約工作應向客戶收取之帳款總額，即在建合約中已發生成本加計已認列利潤(減除已認列損失)超過工程進度請款金額部分，表達為資產，帳列合約資產。若在建合約中工程進度請款金額超過已發生成本加已認列利潤(減除已認列損失)之合計數，表達為負債，帳列合約負債。

五、重大會計判斷、估計及假設不確定性之主要來源

本公司編製本個體財務報告時，管理階層已運用其判斷以決定所採用之會計政策，並依據資產負債表日當時之情況對於未來事件之合理預期以作出會計估計及假設。所作出之重大會計估計與假設可能與實際結果存有差異，將考量歷史經驗及其他因子持續評估及調整。該等評估及假設具有導致資產及負債帳面金額於下個財務年度重大調整之風險。請詳下列對重大會計判斷、估計與假設不確定性之說明：

(一)會計政策採用之重要判斷

無。

(二)重要會計估計及假設

存貨之評價

由於存貨須以成本與淨變現價值孰低者計價，故本公司必須運用判斷及估計決定資產負債表日存貨之淨變現價值。由於科技快速變遷，本公司評估資產負債表日存貨因正常損耗、過時陳舊或無市場銷售價值之金額，並將存貨成本沖減至淨變現價值。此存貨評價主要係依未來特定期間內之產品需求為估計基礎，故可能產生重大變動。

民國 109 年 12 月 31 日，本公司存貨之帳面金額為\$495,171。

(以下空白)

六、重要會計科目之說明

(一)現金

	<u>109年12月31日</u>	<u>108年12月31日</u>
庫存現金	\$ 1,181	\$ 886
活期存款	<u>132,676</u>	<u>159,972</u>
	<u>\$ 133,857</u>	<u>\$ 160,858</u>

1. 本公司往來之金融機構信用品質良好，且本公司與多家金融機構往來以分散信用風險，預期發生違約之可能性甚低。
2. 本公司未有將現金提供質押之情形。

(二)透過損益按公允價值衡量之金融資產及負債-流動

<u>項目</u>	<u>109年12月31日</u>	<u>108年12月31日</u>
強制透過損益按公允價值衡量之金融負債		
衍生工具	<u>\$ 7,120</u>	<u>\$ 1,866</u>

1. 本公司強制透過損益按公允價值衡量之金融負債於民國 109 年及 108 年度認列之淨(損)益分別為(\$22,365)及\$16,368。
2. 本公司承作未適用避險會計之衍生金融資產及負債之交易及合約資訊說明如下：

	<u>109年12月31日</u>		
	<u>合約金額</u>		<u>契約期間</u>
<u>衍生金融負債</u>	<u>(名目本金)</u>		
遠期外匯合約	EUR	\$ 5,000	109/06~110/03
	AUD	\$ 2,270	109/08~110/05

	<u>108年12月31日</u>		
	<u>合約金額</u>		<u>契約期間</u>
<u>衍生金融負債</u>	<u>(名目本金)</u>		
遠期外匯合約	EUR	\$ 6,000	108/10~109/03
	AUD	\$ 2,590	108/10~109/03

本公司簽訂之遠期外匯交易於民國 109 年及 108 年 12 月 31 日係預售歐元(售歐元買美金)及預售澳幣(售澳幣買美金)之遠期交易，係為規避外銷價款之匯率風險，惟未適用避險會計。

3. 相關透過損益按公允價值衡量之金融資產信用風險請詳附註十二、(二)。

(三) 應收票據及帳款

	<u>109年12月31日</u>	<u>108年12月31日</u>
應收票據	\$ 18,166	\$ 29,898
應收帳款	\$ 101,908	\$ 94,356
減：備抵損失	(73)	(131)
	<u>\$ 101,835</u>	<u>\$ 94,225</u>

1. 本公司應收票據均未逾期，應收帳款之帳齡請詳附註十二、(二)之說明。
2. 民國 109 年 12 月 31 日、108 年 12 月 31 日及 108 年 1 月 1 日，本公司與客戶合約之應收款(含應收票據)餘額分別為\$120,074、\$124,254 及 \$134,224。
3. 本公司未有將應收票據及帳款提供質押之情形。
4. 在不考慮所持有之擔保品或其他信用增強之情況下，最能代表本公司應收票據於民國 109 年及 108 年 12 月 31 日信用風險最大之暴險金額分別為\$18,166 及 \$29,898；最能代表本公司應收帳款於民國 109 年及 108 年 12 月 31 日信用風險最大之暴險金額分別為\$101,835 及 \$94,225。
5. 相關應收帳款及應收票據信用風險資訊請詳附註十二、(二)。

(四) 存貨

	<u>109年12月31日</u>		
	<u>成本</u>	<u>備抵跌價損失</u>	<u>帳面金額</u>
原料	\$ 148,598	(\$ 18,744)	\$ 129,854
在製品	6,758	(137)	6,621
製成品	297,484	(29,974)	267,510
商品	91,667	(481)	91,186
	<u>\$ 544,507</u>	<u>(\$ 49,336)</u>	<u>\$ 495,171</u>

	<u>108年12月31日</u>		
	<u>成本</u>	<u>備抵跌價損失</u>	<u>帳面金額</u>
原料	\$ 111,326	(\$ 13,928)	\$ 97,398
在製品	9,186	-	9,186
製成品	267,179	(30,455)	236,724
商品	33,044	(435)	32,609
	<u>\$ 420,735</u>	<u>(\$ 44,818)</u>	<u>\$ 375,917</u>

當期認列之存貨相關費損：

	<u>109年度</u>	<u>108年度</u>
已出售存貨成本	\$ 1,894,557	\$ 1,807,857
跌價損失(回升利益)	4,518	(10,818)
存貨盤虧	139	-
下腳料收入	(904)	(2,446)
	<u>\$ 1,898,310</u>	<u>\$ 1,794,593</u>

本公司於民國 108 年度因出售部分呆滯及跌價之存貨，導致存貨淨變現價值回升而認列為銷貨成本減少。

(五) 在建工程

	<u>109年12月31日</u>	<u>108年12月31日</u>
已發生之總成本及已認列之利潤	\$ 50,163	\$ 28,066
減：工程進度請款金額	(28,083)	(21,742)
進行中合約淨資產負債狀況	<u>\$ 22,080</u>	<u>\$ 6,324</u>
列報為：		
合約資產-流動	<u>\$ 22,080</u>	<u>\$ 6,324</u>

(六) 採用權益法之投資

	<u>109年12月31日</u>	<u>108年12月31日</u>
WINAICO B.V.	\$ 109,793	\$ 95,562
WINAICO Delaware Co., Ltd.	20,569	23,554
南京有成精密科技有限公司	22,452	18,469
WINAICO Japan K.K	644	(3,764)
WINAICO AUSTRALIA PTY LTD	(9,056)	(16,144)
WINAICO Solar Project 1 GmbH	(3,217)	(2,693)
	141,185	114,984
加：轉列「應收帳款-關係人淨額」科目減項	9,056	19,908
轉列「其他應收款-關係人」科目減項	3,217	2,693
	<u>\$ 153,458</u>	<u>\$ 137,585</u>

1. 有關本公司之子公司資訊，請參見本公司民國 109 年度合併財務報表附註四、(三)。
2. 上開採用權益法之投資，係依被投資公司同期間經會計師查核之財務報告所編製。本公司於民國 109 年及 108 年度因採用權益法認列利益之份額分別為\$19,012 及\$23,620。
3. 截至民國 109 年及 108 年 12 月 31 日止，因本公司銷售產品予被投資公司之順流交易所產生之未實現利益為分別\$17,369 及\$5,984，業已銷除，其相對之資產負債科目帳列「採用權益法之投資」之減項。

4. 截至民國 109 年及 108 年 12 月 31 日止，因被投資公司銷售產品予本公司之逆流交易所產生之未實現利益分別為\$3,537 及\$1,035，業已銷除，帳列「採用權益法之投資」之減項。
5. 本公司於民國 109 年度對子公司 WINAICO AUSTRALIA PTY LTD 及 WINAICO Solar Project 1 GmbH 之營業虧損持續認列投資損失，並將長期股權投資帳面價值貸方餘額分別列於「應收帳款-關係人淨額」及「其他應收款-關係人」科目減項；民國 108 年度對子公司 WINAICO AUSTRALIA PTY LTD、WINAICO Japan K.K. 及 WINAICO Solar Project 1 GmbH 之營業虧損持續認列投資損失，並將長期股權投資帳面價值貸方餘額分別列於「應收帳款-關係人淨額」及「其他應收款-關係人」科目減項。
6. 本公司之子公司 WINAICO B.V. 於民國 109 年 10 月 29 日增加投資額 100,000 歐元。
7. 本公司之子公司南京有成精密科技有限公司於民國 108 年 6 月 20 日增加投資額人民幣 1,300,000 元。
8. 本公司於民國 108 年 12 月 13 日向少數股東以歐元 100 元購入子公司 WINAICO Solar Project 1 之 1,120,000 股，請詳附註六、(二十八)說明。
9. 本公司之子公司 WINAICO Japan K.K. 於民國 108 年 11 月 27 日經董事會核准增加投資 34,000,000 日幣，於民國 109 年 1 月 16 日變更登記完竣。

(以下空白)

(七) 不動產、廠房及設備

	機器設備	運輸設備	辦公設備	租賃改良	其他設備	合計
109年1月1日						
成本	\$ 277,040	\$ 232	\$ 14,535	\$ 54,031	\$ 3,704	\$ 349,542
累計折舊及減損	(235,067)	(232)	(13,664)	(48,424)	(2,703)	(300,090)
	<u>\$ 41,973</u>	<u>\$ -</u>	<u>\$ 871</u>	<u>\$ 5,607</u>	<u>\$ 1,001</u>	<u>\$ 49,452</u>
109年						
1月1日	\$ 41,973	-	\$ 871	\$ 5,607	\$ 1,001	\$ 49,452
增添	13,934	-	690	2,404	-	17,028
處分(成本)	(900)	-	(4,004)	-	-	(4,904)
處分(累計折舊)	900	-	4,004	-	-	4,904
重分類(註)	10,024	-	-	-	-	10,024
折舊費用	(16,591)	-	(564)	(4,038)	(425)	(21,618)
12月31日	<u>\$ 49,340</u>	<u>\$ -</u>	<u>\$ 997</u>	<u>\$ 3,973</u>	<u>\$ 576</u>	<u>\$ 54,886</u>
109年12月31日						
成本	\$ 300,098	\$ 232	\$ 11,221	\$ 56,435	\$ 3,704	\$ 371,690
累計折舊及減損	(250,758)	(232)	(10,224)	(52,462)	(3,128)	(316,804)
	<u>\$ 49,340</u>	<u>\$ -</u>	<u>\$ 997</u>	<u>\$ 3,973</u>	<u>\$ 576</u>	<u>\$ 54,886</u>

	機器設備	運輸設備	辦公設備	租賃改良	其他設備	合計
108年1月1日						
成本	\$ 296,384	\$ 605	\$ 14,101	\$ 52,778	\$ 3,025	\$ 366,893
累計折舊及減損	(256,012)	(605)	(13,477)	(42,073)	(2,669)	(314,836)
	<u>\$ 40,372</u>	<u>\$ -</u>	<u>\$ 624</u>	<u>\$ 10,705</u>	<u>\$ 356</u>	<u>\$ 52,057</u>
108年						
1月1日	\$ 40,372	\$ -	\$ 624	\$ 10,705	\$ 356	\$ 52,057
增添	18,936	-	669	1,253	764	21,622
處分(成本)	(38,185)	(373)	(235)	-	-	(38,793)
處分(累計折舊)	38,185	373	235	-	-	38,793
重分類	7	-	-	-	(7)	-
折舊費用	(17,342)	-	(422)	(6,351)	(112)	(24,227)
12月31日	<u>\$ 41,973</u>	<u>\$ -</u>	<u>\$ 871</u>	<u>\$ 5,607</u>	<u>\$ 1,001</u>	<u>\$ 49,452</u>
108年12月31日						
成本	\$ 277,040	\$ 232	\$ 14,535	\$ 54,031	\$ 3,704	\$ 349,542
累計折舊及減損	(235,067)	(232)	(13,664)	(48,424)	(2,703)	(300,090)
	<u>\$ 41,973</u>	<u>\$ -</u>	<u>\$ 871</u>	<u>\$ 5,607</u>	<u>\$ 1,001</u>	<u>\$ 49,452</u>

註：係由預付設備款重分類。

1. 本公司民國 109 年及 108 年度均無利息資本化。
2. 本公司並未有以不動產、廠房及設備提供擔保之情形。

(八) 租賃交易－承租人

1. 本公司租賃之標的資產包括建物及公務車，租賃合約之期間通常介於 1 到 3 年。租賃合約是採個別協商並包含各種不同的條款及條件，除租賃之資產不得用作借貸擔保外，未有加諸其他之限制。
2. 本公司承租之部份建物之租賃期間不超過 12 個月。
3. 使用權資產之帳面價值與認列之折舊費用資訊如下：

	<u>109年12月31日</u>	<u>108年12月31日</u>
	<u>帳面金額</u>	<u>帳面金額</u>
房屋	\$ 23,239	\$ 10,845
運輸設備(公務車)	11,216	11,164
	<u>\$ 34,455</u>	<u>\$ 22,009</u>
	<u>109年度</u>	<u>108年度</u>
	<u>折舊費用</u>	<u>折舊費用</u>
房屋	\$ 9,446	\$ 7,757
運輸設備(公務車)	3,717	1,309
	<u>\$ 13,163</u>	<u>\$ 9,066</u>

4. 本公司於民國 109 年及 108 年度使用權資產之增添分別為 \$25,610 及 \$16,981。
5. 與租賃合約有關之損益項目資訊如下：

	<u>109年度</u>	<u>108年度</u>
<u>影響當期損益之項目</u>		
租賃負債之利息費用	\$ 436	\$ 243
屬短期租賃合約之費用	28,610	26,322

6. 本公司於民國 109 年及 108 年度租賃現金流出總額分別為 \$42,004 及 \$35,343。

(以下空白)

(九) 無形資產

	<u>商標權</u>	<u>專利權</u>	<u>電腦軟體</u>	<u>合計</u>
109年1月1日				
成本	\$ 2,072	\$ 1,284	\$ 1,454	\$ 4,810
累計攤銷	(<u>1,577</u>)	(<u>579</u>)	(<u>833</u>)	(<u>2,989</u>)
	<u>\$ 495</u>	<u>\$ 705</u>	<u>\$ 621</u>	<u>\$ 1,821</u>
<u>109年</u>				
1月1日	\$ 495	\$ 705	\$ 621	\$ 1,821
增添－源自單獨取得	562	-	807	1,369
本期除列(成本)	(37)	-	(326)	(363)
本期除列(累計攤銷)	37	-	326	363
攤銷費用	(<u>209</u>)	(<u>99</u>)	(<u>574</u>)	(<u>882</u>)
12月31日	<u>\$ 848</u>	<u>\$ 606</u>	<u>\$ 854</u>	<u>\$ 2,308</u>
109年12月31日				
成本	\$ 2,597	\$ 1,284	\$ 1,935	\$ 5,816
累計攤銷	(<u>1,749</u>)	(<u>678</u>)	(<u>1,081</u>)	(<u>3,508</u>)
	<u>\$ 848</u>	<u>\$ 606</u>	<u>\$ 854</u>	<u>\$ 2,308</u>
	<u>商標權</u>	<u>專利權</u>	<u>電腦軟體</u>	<u>合計</u>
108年1月1日				
成本	\$ 1,991	\$ 1,284	\$ 1,794	\$ 5,069
累計攤銷	(<u>1,381</u>)	(<u>480</u>)	(<u>921</u>)	(<u>2,782</u>)
	<u>\$ 610</u>	<u>\$ 804</u>	<u>\$ 873</u>	<u>\$ 2,287</u>
<u>108年</u>				
1月1日	\$ 610	\$ 804	\$ 873	\$ 2,287
增添－源自單獨取得	81	-	230	311
本期除列(成本)	-	-	(570)	(570)
本期除列(累計攤銷)	-	-	570	570
攤銷費用	(<u>196</u>)	(<u>99</u>)	(<u>482</u>)	(<u>777</u>)
12月31日	<u>\$ 495</u>	<u>\$ 705</u>	<u>\$ 621</u>	<u>\$ 1,821</u>
108年12月31日				
成本	\$ 2,072	\$ 1,284	\$ 1,454	\$ 4,810
累計攤銷	(<u>1,577</u>)	(<u>579</u>)	(<u>833</u>)	(<u>2,989</u>)
	<u>\$ 495</u>	<u>\$ 705</u>	<u>\$ 621</u>	<u>\$ 1,821</u>

無形資產攤銷明細如下：

	109年度	108年度
製造費用	\$ 224	\$ 63
推銷費用	396	378
管理費用	154	196
研究發展費用	108	140
	<u>\$ 882</u>	<u>\$ 777</u>

(十) 短期借款

借款性質	109年12月31日	利率區間	擔保品
無擔保銀行借款	\$ 334,445	1.30%~1.59%	無
借款性質	108年12月31日	利率區間	擔保品
無擔保銀行借款	\$ 266,973	1.57%~3.32%	無

(十一) 其他應付款

	109年12月31日	108年12月31日
應付薪資及獎金	\$ 81,440	\$ 65,640
應付關稅及進口費用	9,941	7,673
應付勞健保費	4,847	4,573
應付物料	4,714	6,686
應付勞務費	3,491	4,876
應付退休金	2,862	2,709
應付水電費	1,979	2,174
應付消耗用品	1,023	1,262
應付運費	767	788
應付差旅費	299	2,433
應付設備款	3,143	696
其他	12,598	9,932
	<u>\$ 127,104</u>	<u>\$ 109,442</u>

(十二) 退休金

- 自民國 94 年 7 月 1 日起，本公司依據「勞工退休金條例」，訂有確定提撥之退休辦法，適用於本國籍之員工。本公司就員工選擇適用「勞工退休金條例」所定之勞工退休金制度部分，每月按薪資之 6% 提繳勞工退休金至勞保局員工個人帳戶，員工退休金之支付依員工個人之退休金專戶及累積收益之金額採月退休金或一次退休金方式領取。
- 民國 109 年及 108 年度，本公司依上開退休金辦法認列之退休金成本分別為 \$8,761 及 \$8,338。

(十三) 負債準備

1. 保固

本公司之保固負債準備主係與太陽能模組之銷售相關，保固準備係依據該產品之歷史保固資料估計。本公司自民國 100 年度起，向保險公司就全集團太陽能模組保固予以投保，若客戶產品發生保固費用，保險公司需予以全額負擔理賠義務。本公司預計該負債準備將於民國 110 年使用 \$5,581。

2. 除役負債

依據本公司租賃廠房契約規定，本公司對廠房負有拆卸、移除或復原所在地點之義務，故依拆除、移除或復原所在地地點預期產生之成本之現值認列為負債準備。

	保固	除役負債	合計
<u>109年</u>			
1月1日	\$ 10,238	\$ 2,094	\$ 12,332
本期提列金額	5,581	-	5,581
12月31日	<u>\$ 15,819</u>	<u>\$ 2,094</u>	<u>\$ 17,913</u>
<u>108年</u>			
1月1日	\$ 10,238	\$ 2,094	\$ 12,332
本期提列金額	-	-	-
12月31日	<u>\$ 10,238</u>	<u>\$ 2,094</u>	<u>\$ 12,332</u>

負債準備分析如下：

	109年12月31日	108年12月31日
流動	\$ 5,581	\$ -
非流動	12,332	12,332
	<u>\$ 17,913</u>	<u>\$ 12,332</u>

本公司負債準備分別表列「流動負債」及「非流動負債」項下。

(十四) 股本

民國 109 年及 108 年 12 月 31 日，本公司額定資本額為 \$600,000，分為 60,000 仟股(含員工認股權憑證可認購股數 2,250 仟股)，實收資本額為 \$454,589，每股面額 10 元。本公司已發行股份之股款均已收訖。

(十五) 資本公積

依公司法規定，超過票面金額發行股票所得之溢額及受領贈與之所得之資本公積，除得用於彌補虧損外，於公司無累積虧損時，按股東原有股份之比例發給新股或現金。另依證券交易法之相關規定，以上開資本公積撥充資本時，每年以其合計數不超過實收資本額百分之十為限。公司非於盈餘公積填補資本虧損仍有不足時，不得以資本公積補充之。

(十六) 保留盈餘(待彌補虧損)

1. 依本公司章程規定，年度總決算如有盈餘，除依法完納一切稅捐外，應先彌補以往年度虧損，次提 10% 為法定盈餘公積及依法令規定提列特別盈餘公積，其餘由董事會擬具盈餘分配案，提請股東會決議後分派之。每年就當年度可供分配盈餘提撥不低於 30% 分配股東股息紅利，惟當年度可分配盈餘低於實收資本額 3% 時，可決議全數轉入保留盈餘不予分配。盈餘分配時，現金股利之分派不得低於股利總額之百分之二十，但股東會得視當年度實際獲利狀況及未來資金規劃調整之。
2. 本公司股利政策採穩健平衡原則，視公司目前及未來資金需求、產業成長特性等因素，兼顧股東利益、平衡股利及長期財務規劃，由董事會擬具分配案提報股東會。
3. 法定盈餘公積除彌補公司虧損及按股東原有股份之比例發給新股或現金外，不得使用之，惟發給新股或現金者，以該項公積超過實收資本額百分之二十五之部分為限。
4. 本公司分派盈餘時，依法令規定須就當年度資產負債表日之其他權益目借方餘額提列特別盈餘公積始得分派，嗣後其他權益項目借方餘額迴轉時，迴轉金額得列入可供分派盈餘中。
5. 本公司於民國 109 年 6 月 10 日經股東會決議以法定盈餘公積 \$633、特別盈餘公積 \$5,693 及資本公積普通股發行溢價 \$17,130，共計 \$23,456 彌補虧損，彌補後，本公司民國 108 年 12 月 31 日待彌補虧損為 \$0。另，擬議以資本公積普通股發行溢價計 \$22,729，按股東原有股份之比例發放現金，每股擬配發新台幣 0.5 元，其畸零款之合計數將計入本公司其他收入。
6. 本公司民國 107 年度為待彌補虧損，於民國 108 年 6 月 14 日經股東會決議不予配發股利。有關民國 108 年及 107 年度之股東會決議分派情形，可至台灣證券交易所「公開資訊觀測站」查詢。
7. 本公司民國 110 年 3 月 31 日經董事會提議民國 109 年度之盈餘分派案如下：

	109年度	
	金額	每股股利(元)
法定盈餘公積	\$ 7,728	
特別盈餘公積	43,796	
現金股利	13,638	\$ 0.30

(十七) 營業收入

	<u>109年度</u>	<u>108年度</u>
客戶合約收入	\$ 2,249,133	\$ 2,012,123
勞務合約收入	42,023	35,035
工程合約收入	<u>25,156</u>	<u>92,792</u>
	<u>\$ 2,316,312</u>	<u>\$ 2,139,950</u>

1. 合約收入之細分

本公司之收入源於提供隨時間逐步移轉及於某一時點移轉之產品及勞務，收入可細分為下列主要產品線及地理區域：

	<u>台灣</u>		<u>歐洲</u>	<u>其他</u>		<u>合計</u>
	<u>太陽能</u>	<u>半導體</u>	<u>太陽能</u>	<u>太陽能</u>	<u>半導體</u>	
<u>109年度</u>						
客戶合約收入	\$ 325,290	\$ 240,589	\$ 1,282,650	\$ 186,709	\$ 213,895	\$ 2,249,133
勞務合約收入	-	42,023	-	-	-	42,023
工程合約收入	<u>25,156</u>	<u>-</u>	<u>-</u>	<u>-</u>	<u>-</u>	<u>25,156</u>
	<u>\$ 350,446</u>	<u>\$ 282,612</u>	<u>\$ 1,282,650</u>	<u>\$ 186,709</u>	<u>\$ 213,895</u>	<u>\$ 2,316,312</u>
收入認列時點						
於某一時點						
認列之收入	\$ 325,290	\$ 240,589	\$ 1,282,650	\$ 186,709	\$ 213,895	\$ 2,249,133
隨時間逐步						
認列之收入	<u>25,156</u>	<u>42,023</u>	<u>-</u>	<u>-</u>	<u>-</u>	<u>67,179</u>
	<u>\$ 350,446</u>	<u>\$ 282,612</u>	<u>\$ 1,282,650</u>	<u>\$ 186,709</u>	<u>\$ 213,895</u>	<u>\$ 2,316,312</u>
	<u>台灣</u>		<u>歐洲</u>	<u>其他</u>		<u>合計</u>
	<u>太陽能</u>	<u>半導體</u>	<u>太陽能</u>	<u>太陽能</u>	<u>半導體</u>	
<u>108年度</u>						
客戶合約收入	\$ 290,033	\$ 202,935	\$ 1,052,231	\$ 245,568	\$ 221,356	\$ 2,012,123
勞務合約收入	-	35,035	-	-	-	35,035
工程合約收入	<u>92,792</u>	<u>-</u>	<u>-</u>	<u>-</u>	<u>-</u>	<u>92,792</u>
	<u>\$ 382,825</u>	<u>\$ 237,970</u>	<u>\$ 1,052,231</u>	<u>\$ 245,568</u>	<u>\$ 221,356</u>	<u>\$ 2,139,950</u>
收入認列時點						
於某一時點						
認列之收入	\$ 290,033	\$ 202,935	\$ 1,052,231	\$ 245,568	\$ 221,356	\$ 2,012,123
隨時間逐步						
認列之收入	<u>92,792</u>	<u>35,035</u>	<u>-</u>	<u>-</u>	<u>-</u>	<u>127,827</u>
	<u>\$ 382,825</u>	<u>\$ 237,970</u>	<u>\$ 1,052,231</u>	<u>\$ 245,568</u>	<u>\$ 221,356</u>	<u>\$ 2,139,950</u>

2. 合約資產及負債

本公司認列合約收入相關之合約負債如下：

	<u>109年12月31日</u>	<u>108年12月31日</u>	<u>108年1月1日</u>
合約資產：			
合約資產—工程合約	\$ 22,080	\$ 6,324	\$ -
合約負債：			
合約負債—工程合約	\$ -	\$ -	\$ 1,235
合約負債—預收貨款	14,197	8,424	6,722
合計	<u>\$ 14,197</u>	<u>\$ 8,424</u>	<u>\$ 7,957</u>

期初合約負債分別為\$8,424及\$7,957，於民國109年及108年度分別認列收入金額為\$8,394及\$7,088。

(十八) 利息收入

	<u>109年度</u>	<u>108年度</u>
銀行存款利息收入	\$ 80	\$ 353
其他利息收入	431	432
	<u>\$ 511</u>	<u>\$ 785</u>

(十九) 其他收入

	<u>109年度</u>	<u>108年度</u>
政府補助收入	\$ 3,897	\$ -
其他收入-其他	109	2,442
	<u>\$ 4,006</u>	<u>\$ 2,442</u>

(二十) 其他利益及損失

	<u>109年度</u>	<u>108年度</u>
淨外幣兌換利益(損失)	\$ 24,431	(\$ 16,158)
透過損益按公允價值衡量之金融資產及負債		
淨(損失)利益	(22,365)	16,368
處分不動產、廠房及設備利益	20	348
其他損失	-	(286)
	<u>\$ 2,086</u>	<u>\$ 272</u>

(二十一) 財務成本

	<u>109年度</u>	<u>108年度</u>
利息費用	\$ 4,956	\$ 4,919
租賃負債利息費用	436	243
	<u>\$ 5,392</u>	<u>\$ 5,162</u>

(二十二) 費用性質之額外資訊

	109年度	108年度
製成品及在製品存貨之變動	(\$ 27,877)	(\$ 55,240)
耗用之原料及物料	945,034	1,139,931
商品存貨之變動	(58,623)	82,652
外購商品存貨	785,557	350,286
員工福利費用	289,598	275,349
不動產、廠房及設備折舊費用	21,618	24,227
使用權資產折舊費用	13,163	9,066
無形資產及其他非流動資產之攤銷費用	1,395	1,317
進出口費用	68,932	47,520
勞務費用	11,085	10,405
營業租賃租金	28,610	26,322
預期信用減損損失	151	-
其他費用	155,542	188,915
營業成本及營業費用	<u>\$ 2,234,185</u>	<u>\$ 2,100,750</u>

(二十三) 員工福利費用

	109年		度
	屬於營業 成本者	屬於營業 費用者	合計
薪資費用	\$ 95,902	\$ 151,957	\$ 247,859
勞健保費用	10,170	10,756	20,926
退休金費用	3,394	5,367	8,761
董事酬金	-	1,400	1,400
其他員工福利費用	5,857	4,795	10,652
	<u>\$ 115,323</u>	<u>\$ 174,275</u>	<u>\$ 289,598</u>
	108年		度
	屬於營業 成本者	屬於營業 費用者	合計
薪資費用	\$ 94,251	\$ 140,609	\$ 234,860
勞健保費用	9,900	9,837	19,737
退休金費用	3,213	5,125	8,338
董事酬金	-	1,400	1,400
其他員工福利費用	6,008	5,006	11,014
	<u>\$ 113,372</u>	<u>\$ 161,977</u>	<u>\$ 275,349</u>

1. 本公司民國 109 年及 108 年度平均員工人數分別為 372 人及 353 人，其中未兼任員工之董事人數皆為 4 人。
2. 依本公司章程規定，本公司依當年度獲利狀況扣除累積虧損後，如尚有餘額，應提撥員工酬勞 3%至 10%，董事及監察人酬勞不高於 2%。

3. 本公司民國 109 年度員工酬勞估列金額\$3,000；董監酬勞不予估列，前述金額帳列「薪資費用」科目。民國 109 年係依該年度之獲利情況，以 3%估列員工酬勞。董事會決議實際配發員工酬勞金額為\$2,819，將採現金之方式發放。與民國 109 年度財務報告認列之員工酬勞\$3,000 之差異為\$181，主要係估列差異，將調整於民國 110 年度之損益。

民國 108 年度之獲利，依公司章程規定彌補累積虧損，故無估列員工酬勞及董監酬勞。

(以下空白)

(二十四) 所得稅

1. 所得稅費用

所得稅費用組成部分：

	109年度	108年度
當期所得稅：		
當期所得產生之所得稅	\$ 14,073	\$ -
以前年度所得稅低估	-	285
遞延所得稅：		
暫時性差異之原始產生及迴轉	(392)	8,090
所得稅費用	<u>\$ 13,681</u>	<u>\$ 8,375</u>

2. 所得稅費用與會計利潤關係

	109年度	108年度
稅前淨利按法定稅率計算之所得稅	\$ 18,193	\$ 14,175
按稅法規定剔除項目之所得稅影響數	(4,810)	(6,085)
遞延所得稅資產可實現性評估變動	298	-
以前年度所得稅低估數	-	285
所得稅費用	<u>\$ 13,681</u>	<u>\$ 8,375</u>

3. 因暫時性差異及課稅損失而產生之各遞延所得稅資產或負債金額如下：

	109年		
	1月1日	認列 於損益	12月31日
遞延所得稅資產：			
- 暫時性差異：			
備抵呆帳	\$ 493	(\$ 258)	\$ 235
存貨未實現損失	8,963	904	9,867
未實現銷貨毛利	1,197	2,277	3,474
未實現兌換損失	464	(464)	-
未實現售後保證費用	2,048	1,116	3,164
其他	4,676	1,744	6,420
課稅損失	2,864	(2,864)	-
小計	<u>\$ 20,705</u>	<u>\$ 2,455</u>	<u>\$ 23,160</u>
- 遞延所得稅負債：			
未實現兌換利益	\$ -	(2,062)	(\$ 2,062)
小計	<u>\$ -</u>	<u>(\$ 2,062)</u>	<u>(\$ 2,062)</u>
合計	<u>\$ 20,705</u>	<u>\$ 393</u>	<u>\$ 21,098</u>

	108年		
	1月1日	認列 於損益	12月31日
遞延所得稅資產：			
-暫時性差異：			
備抵呆帳	\$ 493	\$ -	\$ 493
存貨未實現損失	11,127	(2,164)	8,963
未實現銷貨毛利	3,140	(1,943)	1,197
未實現兌換損失	721	(257)	464
未實現售後保證費用	2,048	-	2,048
其他	11,271	(6,595)	4,676
課稅損失	-	2,864	2,864
小計	<u>\$ 28,800</u>	<u>(\$ 8,095)</u>	<u>\$ 20,705</u>
-遞延所得稅負債：			
未實現兌換利益	(\$ 5)	5	\$ -
小計	<u>(\$ 5)</u>	<u>5</u>	<u>\$ -</u>
合計	<u>\$ 28,795</u>	<u>(\$ 8,090)</u>	<u>\$ 20,705</u>

4. 本公司尚未使用之課稅損失之有效期限及未認列遞延所得稅資產相關金額如下：(民國 109 年 12 月 31 日：無)

108年12月31日				
未認列遞延				
發生年度	申報數/核定數	尚未抵減金額	所得稅資產金額	最後扣抵年度
108	\$ 14,320	\$ 14,320	\$ -	118

5. 本公司營利事業所得稅業經稅捐稽徵機關核定至民國 107 年度。

(二十五) 每股盈餘

	109年度		
	稅後金額	加權平均 流通在外 股數(仟股)	每股盈餘 (元)
<u>基本每股盈餘</u>			
歸屬於母公司普通股股東之本期淨利	<u>\$ 77,284</u>	<u>45,459</u>	<u>\$ 1.70</u>
<u>稀釋每股盈餘</u>			
歸屬於母公司普通股股東之本期淨利	\$ 77,284	45,459	
具稀釋作用之潛在普通股之影響			
員工酬勞	-	503	
歸屬於母公司普通股股東之本期淨利			
加潛在普通股之影響	<u>\$ 77,284</u>	<u>45,962</u>	<u>\$ 1.68</u>

	108年度		
	稅後金額	加權平均 流通在外 股數(仟股)	每股盈餘 (元)
<u>基本每股盈餘</u>			
歸屬於母公司普通股股東之本期淨利	\$ 62,498	\$ 45,459	\$ 1.37
<u>稀釋每股盈餘</u>			
歸屬於母公司普通股股東之本期淨利 加潛在普通股之影響	\$ 62,498	\$ 45,459	\$ 1.37

(二十六) 現金流量補充資訊

僅有部分現金支付之投資活動：

	109年度	108年度
購置不動產、廠房及設備	\$ 17,028	\$ 21,622
加：期初應付設備款	696	382
期末預付設備款	7,714	12,719
減：期末應付設備款	(3,143)	(696)
期初預付設備款	(12,719)	(5,830)
本期支付現金	\$ 9,576	\$ 28,197

(二十七) 來自籌資活動之負債之變動

	短期借款	租賃負債	來自籌資活動 之負債總額
109年1月1日	\$ 266,973	\$ 22,296	\$ 289,269
籌資現金流量之變動	69,190	(12,958)	56,232
利息費用支付數(註)	-	(436)	(436)
其他非現金變動	-	26,046	26,046
匯率變動之影響	(1,718)	-	(1,718)
109年12月31日	\$ 334,445	\$ 34,948	\$ 369,393

	短期借款	租賃負債	來自籌資活動 之負債總額
108年1月1日	\$ 173,405	\$ 14,094	\$ 187,499
籌資現金流量之變動	93,966	(8,778)	85,188
利息費用支付數(註)	-	(243)	(243)
其他非現金變動	-	17,223	17,223
匯率變動之影響	(398)	-	(398)
108年12月31日	\$ 266,973	\$ 22,296	\$ 289,269

註：表列營業活動現金流量。

(二十八) 與非控制權益之交易

收購子公司額外權益

本公司於民國 108 年 12 月 31 日以現金\$3 購入孫公司-WINAICO Solar Projekt 1 GmbH 額外 50%已發行股份。本公司非控制權益於收購日之帳面金額為(\$5,589)，該交易減少非控制權益\$2,795，歸屬於本公司業主之權益減少\$2,798。民國 108 年度 WINAICO Solar Projekt 1 GmbH 權益之變動對歸屬於本公司業主權益之影響如下：

	<u>108年度</u>
購入非控制權益之帳面金額	(\$ 2,795)
支付予非控制權益之對價	(3)
保留盈餘－實際取得孫公司股權價格與帳面價值差額	<u>(\$ 2,798)</u>

(以下空白)

七、關係人交易

(一)關係人之名稱及關係

<u>關係人名稱</u>	<u>與本公司之關係</u>
WINAICO AUSTRALIA PTY LTD. (WINAICO AUSTRALIA)	本公司之子公司
WINAICO Japan K.K. (WINAICO Japan)	本公司之子公司
南京有成精密科技有限公司	本公司之子公司
WINAICO Delaware Co., Ltd. (WINAICO Delaware)	本公司之子公司
WINAICO Solar Project 1 GmbH (WINAICO SP1)	本公司之子公司
WINAICO Deutschland GmbH (WINAICO Deutschland)	本公司之孫公司
WINAICO ITALIA S.R.L. (WINAICO ITALIA)	本公司之孫公司
董事、監察人、總經理及副總經理等	本公司之主要管理階層

(二)與關係人間之重大交易事項

1. 營業收入

	<u>109年度</u>	<u>108年度</u>
WINAICO Deutschland	\$ 1,282,649	\$ 1,052,231
WINAICO AUSTRALIA	173,967	222,974
子公司	<u>12,742</u>	<u>22,593</u>
	<u>\$ 1,469,358</u>	<u>\$ 1,297,798</u>

(1)本公司對關係人之銷售價格皆按約定售價外且收款條件約為銷售後60~150天內收款。商品銷售之交易價格與收款條件與非關係人並無重大差異。

(2)上列民國109年度之交易金額，業已依規定將銷售原料而重複計算之銷貨收入\$1,361，予以減除；民國108年度無此情事。

2. 進貨與營業費用

	<u>109年度</u>	<u>108年度</u>
進貨：		
南京有成精密科技有限公司	<u>\$ 672,883</u>	<u>\$ 271,336</u>
營業費用-勞務費：		
子公司	<u>\$ 307</u>	<u>\$ -</u>

(1)上列民國109年度之交易金額，業已依規定扣除重複計算之金額，請詳附註七、(二)1.之說明；民國108年度無此情事。

(2)本公司對關係人之進貨皆按約定售價外且收款條件為預付貨款，交易價格與非關係人無重大差異，勞務費用之交易款項係依雙方約定辦理。

3. 應收關係人款項

	<u>109年12月31日</u>	<u>108年12月31日</u>
應收帳款：		
WINAICO Deutschland	\$ 151,130	\$ 155,268
WINAICO AUSTRALIA	78,917	106,731
子公司	1,310	15,997
減：逾期轉列其他應收款	-	(2,734)
採用權益法之長期股權投資	(9,056)	(19,908)
小計	<u>222,301</u>	<u>255,354</u>
其他應收款-代墊款：		
子公司	-	20
其他應收款-利息收入：		
子公司	<u>369</u>	<u>178</u>
小計	<u>369</u>	<u>198</u>
合計	<u>\$ 222,670</u>	<u>\$ 255,552</u>

應收關係人款項主要來自銷售交易及代墊款。

4. 預付款項(表列「其他流動資產」)

	<u>109年12月31日</u>	<u>108年12月31日</u>
南京有成精密科技有限公司	<u>\$ 68,473</u>	<u>\$ 35,533</u>

預付款項主要來自進貨交易。

5. 應付關係人款項

	<u>109年12月31日</u>	<u>108年12月31日</u>
其他應付款-代墊款：		
WINAICO Deutschland	\$ 418	\$ 12
WINAICO Delaware	<u>270</u>	<u>-</u>
	<u>\$ 688</u>	<u>\$ 12</u>

應付關係人款項主要係代墊款。

6. 資金貸與關係人

(1) 應收關係人款項(表列「其他應收款-關係人」)

	<u>109年12月31日</u>	<u>108年12月31日</u>
WINAICO SP1	\$ 14,986	\$ 14,196
減：採用權益法之長期股權投資	(3,217)	(2,693)
	<u>\$ 11,769</u>	<u>\$ 11,503</u>

本公司民國 109 年及 108 年 12 月 31 日之應收關係人款含估列應收利息分別為 \$2,729 及 \$2,440。

(2)利息收入

	<u>109年度</u>	<u>108年度</u>
WINAICO SP1	\$ 360	\$ 362

對關聯企業之資金貸與主要係供其營運資金週轉為目的，並按年利率3%計取利息。

(3)本公司因出售商品給關係企業，惟因集團資金運用考量，致部分應收帳款逾正常授信期間仍未收回，依規定轉列為「其他應收款-關係人」，資產負債表日餘額分別如下：(民國109年12月31日：無)

	<u>108年12月31日</u>
WINAICO ITALIA	\$ 2,734

7.提供關係人背書保證情形(民國109年12月31日：無)

	<u>108年12月31日</u>
WINAICO Deutschland	\$ 67,180

(三)主要管理階層薪酬資訊

	<u>109年度</u>	<u>108年度</u>
薪資及其他短期員工福利	\$ 57,394	\$ 59,072
退職後福利	1,158	990
總計	\$ 58,552	\$ 60,062

八、質押之資產

無。

九、重大或有負債及未認列之合約承諾

(一)或有事項

1.本公司之子公司 WINAICO B.V. 間接採用權益法之被投資公司 ENERVITABIO SAN COSIMO SOCIETA AGRICOLA S.R.L.，投資薩丁尼亞島 16MWp 太陽能電廠，因當地檢察官調查，質疑其取得太陽能電廠執照之合法性，致生各項影響該公司權益的法律事件，惟 WINAICO B.V. 認列之損失份額已超過其在該公司之權益(包括任何其他無擔保之應收款)，故 WINAICO B.V. 不再認列進一步之損失，相關事件分述如下：

(1)檢察官指控該公司詐取政府補助款，民國105年6月法官核准檢察官申請之凍結銀行存款及派人監管電廠，民國108年3月聽證法庭裁定進入一審實質審判程序，進入一審實質審判程序，並於民國109年6月進行開庭審理，主係確認非法財產分配罪時效是否到期及公司於財產凍結之情況下如何進行營運並支付託管人相關費用，由於案件實際

狀況法官須待釐清，故後續分別於民國 109 年 11 月 12 及民國 110 年 2 月 11 日傳喚當事人進行審理，截至本財務報告日止，尚無法確知案件之最新結果。

- (2) 該電廠之融資銀行因上述之銀行存款凍結及電廠監管，無法執行相關資產之權益保全，已將債權計\$27,082,723 歐元讓售予當地資產管理公司。
- (3) 稅捐稽徵機關要求返還以前年度已退增值稅款項，稅務法院於民國 107 年 8 月 30 日判決，應返還及補繳相關稅款，並加計利息及罰金，計\$14,620,714 歐元，該公司已依判決結果提列適當之損失金額，因公司無意支付遭處分金額，故稅務法院於民國 108 年 1 月 9 日已對該公司資產進行抵押權登記。
- (4) 該公司於民國 107 年 10 月 16 日收到民國 102 年度營利事業所得稅稅額處分書，應補繳稅款並加計利息及罰金，共計\$5,628,404 歐元，該公司委請律師於民國 107 年 12 月 13 日提起上訴，本次上訴開庭時間為民國 110 年 4 月 14 日，該公司已委請律師申請延後開庭直至指控該公司詐取政府補助款之刑事判決確定。
- (5) 該公司於民國 108 年 11 月 30 日收到民國 103 年度營利事業所得稅稅額處分書，應補繳稅款加計利息及罰金，共計\$1,306,930 歐元，該公司委請律師於民國 109 年 1 月 24 日提起上訴，迄今尚未開庭。

2. 本公司之孫公司 WINAICO ITALIA S.R.L.，於民國 106 年 10 月 11 日接獲稅捐稽徵機關處分書，主係因遭質疑民國 101 年度送交之本公司之子公司 WINAICO B.V. 間接採用權益法之被投資公司 ENERVITABIO SAN COSIMO SOCIETA AGRICOLA S.R.L. 相關工程文件不完整，影響相關稅額核定，應補繳相關稅款，並加計利息及罰金，計\$5,600,550 歐元，WINAICO ITALIA S.R.L. 已委請律師於民國 107 年 3 月 8 日提起上訴，該公司於民國 107 年 11 月 26 日收到稅務法院判決，原稅捐稽徵機關主張四項應剔除之成本及費用，僅餽贈及部分佣金遭稅務法院判決應剔除，應補繳稅款、罰金及執行費用，金額總計\$182,306.49 歐元，該公司已提列適當費用及損失並委請律師於民國 108 年 7 月 12 日提起上訴，迄今尚未開庭。

(二) 承諾事項

截至民國 109 年及 108 年 12 月 31 日止，本公司為購買商品已開立未使用信用狀分別為\$2,360 及\$61,972，購買機器設備已簽約而尚未發生之資本支出分別為\$3,695 及\$9,071。

十、重大之災害損失

無。

十一、重大之期後事項

本公司盈餘分配案請詳附註六、(十六)。

十二、其他

(一) 資本管理

本公司之資本管理目標，係為保障集團能繼續經營，維持最佳資本結構以降低資金成本，並為股東提供報酬。為了維持或調整資本結構，本公司可能會調整支付予股東之股利金額、退還資本予股東、發行新股或出售資產以降低債務。

(二) 金融工具

1. 金融工具之種類

	109年12月31日	108年12月31日
<u>金融資產</u>		
按攤銷後成本衡量之金融資產/		
放款及應收款		
現金	\$ 133,857	\$ 160,858
應收票據	18,166	29,898
應收帳款(含關係人款)	324,136	349,579
其他應收款(含關係人款)	12,459	18,448
存出保證金	7,198	6,526
	<u>\$ 495,816</u>	<u>\$ 565,309</u>
	109年12月31日	108年12月31日
<u>金融負債</u>		
透過損益按公允價值衡量之金融負債		
持有供交易之金融負債	\$ 7,120	\$ 1,866
按攤銷後成本衡量之金融負債		
短期借款	334,445	266,973
應付票據	-	3,165
應付帳款	50,640	107,000
其他應付帳款(含關係人款)	127,792	109,454
	<u>\$ 519,997</u>	<u>\$ 488,458</u>
租賃負債	<u>\$ 34,948</u>	<u>\$ 22,296</u>

2. 風險管理政策

(1) 本公司日常營運受多項財務風險之影響，包含市場風險(匯率風險)、信用風險及流動性風險。為減少不確定性導致對本公司財務績效之不利影響，本公司承作遠期匯率合約以規避匯率風險。本公司承作之衍生工具係為避險之目的，並非用以交易或投機。

(2) 風險管理工作由本公司財務部按照董事會核准之政策執行。本公司財務部透過與公司各營運單位密切合作，以負責辨認、評估與規避財務風險。董事會對整體風險管理訂有書面原則，亦對特定範圍與事項提供書面政策，例如匯率風險、利率風險、信用風險、衍生與非衍生金融工具之使用，以及剩餘流動資金之投資。

(3)承作衍生工具以規避財務風險之資訊，請詳附註六、(二)。

3. 重大財務風險之性質及程度

(1) 市場風險

匯率風險

- A. 本公司係跨國營運，因此受相對與本公司功能性貨幣不同的交易所產生之匯率風險，主要為美元、歐元、澳幣及日幣。相關匯率風險來自未來之商業交易、已認列之資產與負債，及對國外營運機構之淨投資。
- B. 本公司管理階層已訂定政策，規定公司管理相對其功能性貨幣之匯率風險。公司應透過財務部就其整體匯率風險進行避險。匯率風險的衡量是透過高度很有可能產生之外幣預期交易，採用遠期外匯合約以減少匯率波動對於預期外銷價款之影響。
- C. 本公司以遠期匯率交易規避匯率風險，惟未適用避險會計，帳列透過損益按公允價值衡量之金融資產或負債，請詳附註六、(二)。
- D. 本公司從事之業務涉及若干非功能性貨幣(本公司之功能性貨幣為台幣)，故受匯率波動之影響，具重大匯率波動影響之外幣資產及負債資訊如下：

	109年12月31日		
	<u>外幣(仟元)</u>	<u>匯率</u>	<u>帳面金額 (新台幣)</u>
(外幣:功能性貨幣)			
<u>金融資產</u>			
<u>貨幣性項目</u>			
美金：新台幣	\$ 2,222	28.48	\$ 63,279
歐元：新台幣	5,064	35.02	177,321
澳幣：新台幣	3,832	21.95	84,116
日幣：新台幣	33,676	0.28	9,305
人民幣：新台幣	20,246	4.38	88,679
<u>採用權益法之投資</u>			
美金：新台幣	722	28.48	20,569
歐元：新台幣	3,135	35.02	109,793
人民幣：新台幣	5,216	4.38	22,452
日幣：新台幣	2,300	0.28	644
<u>金融負債</u>			
<u>貨幣性項目</u>			
美金：新台幣	4,161	28.48	132,189
日幣：新台幣	2,917	0.28	806

108年12月31日

	外幣(仟元)	匯率	帳面金額 (新台幣)
(外幣:功能性貨幣)			
金融資產			
<u>貨幣性項目</u>			
美金：新台幣	\$ 2,809	29.98	\$ 84,214
歐元：新台幣	6,223	33.59	209,031
澳幣：新台幣	5,389	21.01	113,217
日幣：新台幣	69,289	0.28	19,401
人民幣：新台幣	8,523	4.31	36,735
<u>採用權益法之投資</u>			
美金：新台幣	786	29.98	23,554
歐元：新台幣	2,845	33.59	95,562
人民幣：新台幣	4,285	4.31	18,469
金融負債			
<u>貨幣性項目</u>			
美金：新台幣	4,475	29.98	134,161
歐元：新台幣	16	33.59	537
日幣：新台幣	3,536	0.28	990

E. 本公司貨幣性項目因匯率波動具重大影響於民國109年及108年度認列之全部兌換利益(損失)(含已實現及未實現)彙總金額分別為\$24,431及(\$16,158)。

F. 本公司因重大匯率波動影響之外幣市場風險分析如下：

	109年度		
	敏感度分析		
	變動幅度	影響損益	影響綜合損益
(外幣:功能性貨幣)			
金融資產			
<u>貨幣性項目</u>			
美金：新台幣	1%	\$ 633	\$ -
歐元：新台幣	1%	1,773	-
澳幣：新台幣	1%	841	-
日幣：新台幣	1%	93	-
人民幣：新台幣	1%	887	-
金融負債			
<u>貨幣性項目</u>			
美金：新台幣	1%	1,322	-
歐元：新台幣	1%	8	-

108年度

敏感度分析

	變動幅度	影響損益	影響綜合損益
(外幣:功能性貨幣)			
<u>金融資產</u>			
<u>貨幣性項目</u>			
美金：新台幣	1%	\$ 842	\$ -
歐元：新台幣	1%	2,090	-
澳幣：新台幣	1%	1,132	-
日幣：新台幣	1%	194	-
人民幣：新台幣	1%	367	-
<u>金融負債</u>			
<u>貨幣性項目</u>			
美金：新台幣	1%	1,342	-
日幣：新台幣	1%	5	-
歐元：新台幣	1%	10	-

(2)信用風險

- A. 本公司之信用風險係因客戶或金融工具之交易對手無法履行合約義務而導致本公司財務損失之風險，主要來自交易對手無法清償按收款條件支付之應收帳款。
- B. 本公司係以集團角度建立信用風險之管理。對於往來之銀行及金融機構，設定僅有信用評等良好之機構，始可被接納為交易對象。依內部明定之授信政策，集團內各營運個體與每一新客戶於訂定付款及提出交貨之條款與條件前，須對其進行管理及信用風險分析。內部風險控管係透過考慮其財務狀況、過往經驗及其他因素，以評估客戶之信用品質。個別風險之限額係董事會依內部或外部之評等而制訂，並定期監控信用額度之使用。
- C. 本公司採用 IFRS 9 提供之前提假設，作為判斷自原始認列後金融工具之信用風險是否有顯著增加之依據，當合約款項按約定之支付條款逾期超過 30 天，視為金融資產自原始認列後信用風險已顯著增加。
- D. 本公司依歷史收款經驗，當合約款項按約定之支付條款逾期超過 90 天，視為已發生違約。
- E. 本公司按客戶類型之特性將對客戶之應收帳款分組，採用簡化作法以準備矩陣為基礎估計預期信用損失。

F. 本公司經進行追索之法律程序後，對無法合理預期可回收金融資產之金額予以沖銷。本公司已沖銷之債權於民國 109 年 12 月 31 日為\$209；民國 108 年 12 月 31 日無此情事。

G. 本公司納入對未來前瞻性的考量調整按特定期間歷史及現時資訊所建立之損失率，以估計應收帳款的備抵損失，民國 109 年及 108 年 12 月 31 日之準備矩陣如下：

(a) 一般客戶

<u>109年12月31日</u>	<u>未逾期</u>	<u>逾期</u>	
		<u>1-30天</u>	<u>31-60天</u>
預期損失率	0.04%	0.73%	29.75%
帳面價值總額	\$ 100,920	\$ 893	\$ 89
備抵損失	37	4	26

<u>109年12月31日</u>	<u>逾期</u>	<u>逾期</u>	<u>合計</u>
	<u>61-90天</u>	<u>90天以上</u>	
預期損失率	29.79%	100.00%	
帳面價值總額	\$ -	\$ -	\$ 101,902
備抵損失	-	-	67

<u>108年12月31日</u>	<u>未逾期</u>	<u>逾期</u>	
		<u>1-30天</u>	<u>31-60天</u>
預期損失率	0.99%	1.14%	0.00%
帳面價值總額	\$ 86,172	\$ 2,740	\$ 5,307
備抵損失	-	-	-

<u>108年12月31日</u>	<u>逾期</u>	<u>逾期</u>	<u>合計</u>
	<u>61-90天</u>	<u>90天以上</u>	
預期損失率	0.00%	100%	
帳面價值總額	\$ 6	\$ -	\$ 94,225
備抵損失	-	-	-

(b) 個別評估客戶

<u>109年12月31日</u>	<u>群組A</u>
預期損失率	100%
帳面價值總額	\$ 6
備抵損失	6

<u>108年12月31日</u>	<u>群組A</u>
預期損失率	100%
帳面價值總額	\$ 131
備抵損失	131

H. 本公司採簡化作法之應收帳款備抵損失變動表如下：

	109年度	108年度
1月1日	\$ 131	\$ 131
減損損失提列	151	-
因無法收回而沖銷之款項	(209)	-
12月31日	<u>\$ 73</u>	<u>\$ 131</u>

(3) 流動性風險

- A. 現金流量預測是由公司內各營運個體執行，並由公司財務部予以彙總。公司財務部監控公司流動資金需求之預測，確保其有足夠資金得以支應營運需要，並在任何時候維持足夠之未支用的借款承諾額度。
- B. 本公司財務部則將剩餘資金投資於付息之活期存款，其所選擇之工具具有適當之到期日或足夠流動性，以因應上述預測並提供充足之調度水位。
- C. 下表係本公司之非衍生金融負債及以淨額交割之衍生金融負債，按相關到期日予以分組，非衍生金融負債係依據資產負債表日至合約到期日之剩餘期間進行分析；衍生金融負債係依據資產負債表日至預期到期日之剩餘期間進行分析。下表所揭露之合約現金流量金額係未折現之金額。

109年12月31日	1年內	1至2年內	2至5年內	5年以上
非衍生金融負債：				
短期借款	\$ 335,113	\$ -	\$ -	\$ -
應付帳款	50,640	-	-	-
其他應付款（含關係人）	127,792	-	-	-
租賃負債	13,196	12,054	10,660	-
108年12月31日	1年內	1至2年內	2至5年內	5年以上
非衍生金融負債：				
短期借款	\$ 267,149	\$ -	\$ -	\$ -
應付票據	3,165	-	-	-
應付帳款	107,000	-	-	-
其他應付款（含關係人）	109,454	-	-	-
租賃負債	10,675	4,978	7,267	-

- D. 本公司並不預期到期日分析之現金流量發生時點會顯著提早，或實際金額會有顯著不同。

(三)公允價值資訊

1. 為衡量金融及非金融工具之公允價值所採用評價技術的各等級定義如下：

第一等級：企業於衡量日可取得之相同資產或負債於活絡市場之報價（未經調整）。活絡市場係指有充分頻率及數量之資產或負債交易發生，以在持續基礎上提供定價資訊之市場。

第二等級：資產或負債直接或間接之可觀察輸入值，但包括於第一等級之報價者除外。本公司投資之遠期外匯合約的公允價值屬之。

第三等級：資產或負債之不可觀察輸入值。

2. 非以公允價值衡量之金融工具，包括現金、應收票據、應收帳款（含關係人款）、其他應收款（含關係人款）、短期借款、應付票據、應付帳款及其他應付款（含關係人款）的帳面金額係公允價值之合理近似值。

3. 以公允價值衡量之金融及非金融工具，本公司依資產及負債之性質、特性及風險及公允價值等級之基礎分類，相關資訊如下：

109年12月31日	第一等級	第二等級	第三等級	合計
負債				
透過損益按公允價值				
衡量之金融負債				
遠期外匯合約	\$ -	\$ 7,120	\$ -	\$ 7,120
108年12月31日	第一等級	第二等級	第三等級	合計
負債				
透過損益按公允價值				
衡量之金融負債				
遠期外匯合約	\$ -	\$ 1,866	\$ -	\$ 1,866

註：遠期外匯合約係根據目前之遠期匯率評價。

3. 民國 109 年及 108 年度無第一等級與第二等級間之任何移轉。

十三、附註揭露事項

(一)重大交易事項相關資訊

1. 資金貸與他人：請詳附表一。
2. 為他人背書保證：請詳附表二。
3. 期末持有有價證券情形（不包含投資子公司、關聯企業及合資控制部分）：無此情形。
4. 累積買進或賣出同一有價證券之金額達新台幣三億元或實收資本額百分之二十以上：無此情形。

5. 取得不動產之金額達新台幣三億元或實收資本額百分之二十以上：無此情形。
6. 處分不動產之金額達新台幣三億元或實收資本額百分之二十以上：無此情形。
7. 與關係人進、銷貨之金額達新台幣一億元或實收資本額百分之二十以上：請詳附表三。
8. 應收關係人款項達新台幣一億元或實收資本額百分之二十以上：請詳附表四。
9. 從事衍生工具交易：請詳附註六、(二)及附註十二、(二)及(三)。
10. 母公司與子公司及各子公司間之業務關係及重要交易往來情形及金額：請詳附表五。

(四) 轉投資事業相關資訊

被投資公司名稱、所在地區等相關資訊 (不包含大陸被投資公司)：請詳附表六。

(五) 大陸投資資訊

基本資料：請詳附表七。

十四、營運部門資訊

不適用。

(以下空白)

有成精密股份有限公司
資金貸與他人
民國109年1月1日至12月31日

附表一

單位：新台幣仟元
(除特別註明者外)

編號 (註1)	貸出資金 之公司	貸與對象	往來項目 (註2)	是否 為關 係人	本期 最高金額 (註3)	期末餘額 (註8)	實際動支 金額	利率區間	資金貸 與性質 (註4)	業務 往來金額 (註5)	有短期融通 資金必要之 原因(註6)	提列備抵 呆帳金額	擔保品 名稱 價值	對個別對象 資金貸與限 額(註7)	資金貸與 總限額 (註7)	備註
0	本公司	WINAICO ITALIA S.R.L	其他應收款	是	\$ 132,007	\$ -	\$ -	-	有短期融通資金之必要者	\$ -	逾期視為資金貸與	\$ -	無 無	\$ 232,510	\$ 310,013	-
0	本公司	WINAICO Solar Projekt1 GmbH	其他應收款	是	37,814	37,749	14,986	3%	有短期融通資金之必要者	-	營運週轉/逾期視為資金貸與	-	無 無	232,510	310,013	註10
1	WINAICO Deutschland GmbH	WINAICO Solar Projekt1 GmbH	其他應收款	是	5,700	5,690	1,488	3%	有短期融通資金之必要者	-	營運週轉/逾期視為資金貸與	-	無 無	2,676	3,568	-
2	WINAICO ITALIA S.R.L	ENERVITABIO SAN COSIMO SOCIETA AGRICOLA S.R.L	其他應收款	是	295,049	294,544	234,497	-	有短期融通資金之必要者	-	逾期視為資金貸與	234,497	無 無	-	-	註11

註1：編號欄之說明如下：

(1). 發行人填0。

(2). 被投資公司按公司別由阿拉伯數字1開始依序編號。

註2：帳列之應收關係企業款項、應收關係人款項、股東往來、預付款、暫付款…等項目，如屬資金貸與性質者均須填入此欄位。

註3：當年度資金貸與他人之最高餘額。

註4：資金貸與性質應填列屬業務往來者或屬有短期融通資金之必要者。

註5：資金貸與性質屬業務往來者，應填列業務往來金額，業務往來金額係指貸出資金之公司與貸與對象最近一年度之業務往來金額。

註6：資金貸與性質屬有短期融通資金之必要者，應具體說明必要貸與資金之原因及貸與對象之資金用途，例如：償還借款、購置設備、營業週轉…等。

註7：應填列公司依資金貸與他人作業程序，所訂定對個別對象資金貸與之限額及資金貸與總限額，並於備註欄說明資金貸與個別對象及總限額之計算方法。

(1). 本公司

對個別公司業務往來之必要者，以不超過業務往來金額；而因有短期融通資金之必要者，其個別貸與金額以不超過本公司最近期經會計師簽證之財務報表淨值之30%為限，其總額合計以不超過本公司最近期經會計師簽證之財務報表淨值之40%為限。

(2). WINAICO ITALIA S.R.L.

因短期融通資金之必要者，集團100%從屬公司間其個別貸與金額以不超過WINAICO ITALIA S.R.L.最近期經會計師簽證之財務報表淨額之30%為限，其總額合計以不超過WINAICO ITALIA S.R.L.最近期經會計師簽證之財務報表淨值之50%為限，非集團100%從屬公司間其個別貸與金額以不超過WINAICO ITALIA S.R.L.最近期之財務報表淨額之10%為限，其總額合計以不超過WINAICO ITALIA S.R.L.最近期之財務報表淨值之40%為限。

(3). WINAICO Deutschland GmbH

因短期融通資金之必要者，集團100%從屬公司間其個別貸與金額以不超過WINAICO Deutschland GmbH最近期經會計師簽證之財務報表淨額之30%為限，其總額合計以不超過WINAICO Deutschland GmbH最近期經會計師簽證之財務報表淨值之50%為限，非集團100%從屬公司間其個別貸與金額以不超過WINAICO Deutschland GmbH最近期之財務報表淨額之10%為限，其總額合計以不超過WINAICO Deutschland GmbH最近期之財務報表淨值之40%為限。

註8：若公開發行公司依據公開發行公司資金貸與及背書保證處理準則第14條第1項將資金貸與逐筆提董事會決議，雖尚未撥款，仍應將董事會決議金額列入公告餘額，以揭露其承擔風險；

惟嗣後資金償還，則應揭露其償還後餘額，以反應風險之調整。若公開發行公司依據處理準則第14條第2項經董事會決議授權董事長於一定額度及一年期間內分次撥貸或循環運用，仍應以董事會通過之資金貸與額度作為公告申報之餘額，雖嗣後資金償還，惟考量仍可能再次撥貸，故仍應以董事會通過之資金貸與額度作為公告申報之餘額。

註9：依財團法人中華民國會計研究發展基金會93年7月9日基秘字第167號函配合金管會頒布之財務報告案件檢查表規定，對關係人之應收帳款超過正常授信期限一定期間，應轉列其他應收款，並於資金貸與他人資訊中揭露。

註10：業已逾期。

註11：業已逾期且超限。

有成精密股份有限公司
為他人背書保證
民國109年1月1日至12月31日

附表二

單位：新台幣仟元

(除特別註明者外)

編號 (註1)	背書保證者 公司名稱	被背書保證對象		對單一企業 背書保證限額 (註3)	本期最高 背書保證餘額 (註4)	期末背書 保證餘額 (註5)	實際動支 金額 (註6)	以財產擔保 之背書保證 金額	累計背書保證金額 佔最近期財務報表 淨值之比率	背書保證 最高限額 (註3)	屬母公司對 子公司背書 保證(註7)	屬子公司對 母公司背書 保證(註7)	屬對大陸地 區背書保證 (註7)	備註
		關係 (註2)	公司名稱											
0	本公司	WINAICO Deutschland GmbH	2	\$ 775,034	\$ 70,040	\$ -	\$ -	\$ -	-	\$ 1,550,068	Y	N	N	-
0	本公司	本公司	1	775,034	20,000	20,000	7,629	-	2.58%	1,550,068	N	N	N	註5、8

註1：編號欄之說明如下：

- (1). 發行人填0。
- (2). 被投資公司按公司別由阿拉伯數字1開始依序編號。

註2：背書保證者與被背書保證對象之關係有下列六種，標示種類即可：

- (1). 有業務關係之公司。
- (2). 直接持有普通股股權超過百分之五十之子公司。
- (3). 母公司與子公司持有普通股股權合併計算超過百分之五十之被投資公司。
- (4). 對於直接或經由子公司間接持有普通股股權超過百分之五十之母公司。
- (5). 基於承攬工程需要之同業間依合約規定互保之公司。
- (6). 因共同投資關係由各出資股東依其持股比例對其背書保證之公司。

註3：應填列公司依為他人背書保證作業程序，所訂定對個別對象背書保證之限額及背書保證最高限額，並於備註欄說明背書保證個別對象及總限額之計算方法。

註4：對單一企業背書保證限額以不超過本公司淨值100%為限；背書保證最高限額以公司淨值200%為限。

註5：截至年底舉凡公司向銀行簽具背書保證契約或票據之額度獲准時，即承擔背書或保證責任；另其他相關有背書保證情事者，皆應入計背書保證餘額中。

註6：應輸入被背書保證公司於使用背書保證餘額範圍內之實際動支金額。

註7：屬上市櫃母公司對子公司背書保證者、屬子公司對上市櫃母公司背書保證者、屬大陸地區背書保證者始須填列Y。

註8：本公司對其自身有關稅保證之擔保，財產擔保之方式為開立本票 120,000仟元。

有成精密股份有限公司

與關係人進、銷貨之金額達新台幣一億元或實收資本額百分之二十以上
民國109年1月1日至12月31日

附表三

單位：新台幣仟元

(除特別註明者外)

進(銷)貨之公司	交易對象名稱	關係	交易情形			交易條件與一般交易 不同之情形及原因			應收(付)票據、帳款		備註 (註2)
			進(銷)貨	金額	佔總進(銷)貨 之比率	授信期間	單價	授信期間	餘額	佔總應收(付) 票據、帳款之比 率	
本公司	WINAICO Deutschland GmbH	本公司之孫公司	銷貨	(\$ 1,282,649)	(55%)	註1	註1	註1	\$ 151,130	44%	-
本公司	WINAICO Australia PTY Ltd.	本公司之子公司	銷貨	(173,967)	(8%)	註1	註1	註1	78,917	23%	-
本公司	南京有成	本公司之子公司	進貨	672,883	38%	註2	註1	註5	-	-	進貨價格係依其成本加計毛利率計算。

註1：關係人交易條件與一般交易條件無重大不同。

註2：若有預收(付)款項情形者，應於備註欄敘明原因、契約約定條款、金額及與一般交易型態之差異情形。

註3：實收資本額係指母公司之實收資本額。發行人股票無面額或每股面額非屬新臺幣十元者，有關實收資本額百分之二十之交易金額規定，以資產負債表歸屬於母公司業主之權益百分之十計算之。

註4：該應收帳款已於合併報表沖銷。

註5：預付款項請詳附註七、(二)說明。

有成精密股份有限公司
 應收關係人款項達新台幣一億元或實收資本額百分之二十以上
 民國109年1月1日至12月31日

附表四

單位：新台幣仟元
 (除特別註明者外)

帳列應收款項之公司	交易對象名稱	關係	應收關係人款項餘額 (註1)	週轉率	逾期應收關係人款項		應收關係人款項期 後收回金額	提列備抵呆帳金額
					金額	處理方式		
本公司	WINAICO Deutschland GmbH	本公司之子公司	\$ 151,130	8.37次	\$ -	-	\$ 151,130	\$ -

註1：請依應收關係人帳款、票據、其他應收款...等分別填列。

註2：實收資本額係指母公司之實收資本額。發行人股票無面額或每股面額非屬新臺幣十元者，有關實收資本額百分之二十之交易金額規定，以資產負債表歸屬於母公司業主之權益百分之十計算之。

有成精密股份有限公司
 母公司與子公司及各子公司間之業務關係及重要交易往來情形及金額
 民國109年1月1日至12月31日

附表五

單位：新台幣仟元
 (除特別註明者外)

編號 (註1)	交易人名稱	交易往來對象	與交易人之關係 (註2)	交易往來情形			佔合併總營收或總資產 之比率 (註3)
				科目	金額	交易條件	
0	有成精密股份有限公司	WINAICO Deutschland GmbH	1	銷貨收入	\$ 1,282,649	註5	51.35%
0	有成精密股份有限公司	WINAICO Deutschland GmbH	1	應收帳款	151,130	註5	10.34%
0	有成精密股份有限公司	WINAICO Delaware Co., Ltd.	1	銷貨收入	5,074	註5	0.20%
0	有成精密股份有限公司	WINAICO AUSTRALIA PTY LTD	1	銷貨收入	173,967	註5	6.97%
0	有成精密股份有限公司	WINAICO AUSTRALIA PTY LTD	1	應收帳款	78,917	註5	5.40%
0	有成精密股份有限公司	WINAICO Japan K.K.	1	銷貨收入	7,668	註5	0.31%
0	有成精密股份有限公司	WINAICO Solar Projekt 1 GmbH	1	其他應收款	14,986	註7	1.03%
0	有成精密股份有限公司	南京有成	1	進貨	672,883	註6	26.99%
0	有成精密股份有限公司	南京有成	1	預付貨款	68,473	註6	4.68%

註1：母公司及子公司相互間之業務往來資訊應分別於編號欄註明，編號之填寫方法如下：

- (1). 母公司填0。
- (2). 子公司依公司別由阿拉伯數字1開始依序編號。

註2：與交易人之關係有以下三種，標示種類即可(若係母子公司間或各子公司間之同一筆交易，則無須重複揭露。如：母公司對子公司之交易，若母公司已揭露，則子公司部分無須重複揭露；子公司對子公司之交易，若其一子公司已揭露，則另一子公司無須重複揭露)：

- (1). 母公司對子公司。
- (2). 子公司對母公司。
- (3). 子公司對子公司。

註3：交易往來金額佔合併總營收或總資產比率之計算，若屬資產負債項目者，以期末餘額佔合併總資產之方式計算；若屬損益項目者，以期中累積金額佔合併總營收之方式計算。

註4：僅揭露金額達新台幣500萬之關係人交易，另相對之關係人交易不另行揭露。

註5：無同類型交易可資比較，銷售價格按約定售價；並於銷售完成後60天內收款，自民國101年2月起，對銷售太陽能模組工作架設太陽能電廠用所產生之應收帳款，視資金狀況予以收款。

註6：無同類型交易可資比較，進貨價格係依其成本加計約定毛利率計算，並係以預付方式付款。

註7：係資金融通予WINAICO Solar Projekt 1 GmbH，金額為427,930歐元，已約定利率計息。

有成精密股份有限公司

被投資公司名稱、所在地區等相關資訊（不包含大陸被投資公司）

民國109年1月1日至12月31日

附表六

單位：新台幣仟元

（除特別註明者外）

投資公司名稱	被投資公司名稱 (註1、2)	所在地區	主要營業項目	原始投資金額		期末持有			被投資公司本期	本期認列之投資	備註
				本期期末	去年年底	股數	比率	帳面金額	損益 (註2(2))	損益 (註2(3))	
本公司	Winaico B.V.	荷蘭	投資控股	\$ 737,301	\$ 733,926	6,715,180	100.00	\$ 109,793	\$ 13,408	\$ 13,408	
本公司	WINAICO Australia PTY Ltd.	澳洲	太陽能模組銷售	2,904	2,904	100,000	100.00	(9,056)	7,317	7,317	
本公司	WINAICO Japan K.K.	日本	太陽能發電系統 設計及建置	9,834	304	3,500	100.00	644	(4,977)	(4,977)	
本公司	WINAICO Delaware Co., Ltd.	美國	太陽能發電系統 設計及建置	39,457	39,457	300,000	100.00	20,569	318	318	
本公司	WINAICO Solar Projekt 1 GmbH	德國	經營太陽能發電 廠	3	3	1,120,000	50.00	(3,217)	(799)	(400)	
WINAICO B.V.	WINAICO ITALIA S.R.L.	義大利	太陽能發電系統 設計及建置	201,856	198,481	-	100.00	(7,408)	(980)	-	
WINAICO B.V.	WINAICO Immobilien GmbH	德國	投資控股	105,408	105,408	2,740,000	15.22	-	(88,098)	-	
WINAICO B.V.	WINAICO Solar Projekt 1 GmbH	德國	經營太陽能發電 廠	43,086	43,086	1,120,000	50.00	(3,217)	(799)	-	
WINAICO B.V.	WINAICO Solar Projekt 2 GmbH	德國	經營太陽能發電 廠	-	962	-	0.00	-	-	-	
WINAICO B.V.	Set Energia S.R.L.	義大利	經營太陽能發電 廠	172,457	172,457	-	100.00	120,816	(1,484)	-	
WINAICO B.V.	WINAICO Deutschland GmbH	德國	太陽能發電系統 設計及建置	1	1	1	100.00	8,922	18,144	-	
WINAICO Solar Projekt 1 GmbH	WINAICO Immobilien GmbH	德國	投資控股	84,634	84,634	2,200,000	12.22	-	(88,098)	-	
WINAICO Immobilien GmbH	ENERVITABIO SAN COSIMO SOCIETA AGRICOLA S.R.L.	義大利	經營太陽能發電 廠	610,519	610,519	-	100.00	-	(88,041)	-	

註1：公開發行公司如設有國外控股公司且依當地法令規定以合併財務報告為主要財務報告者，有關國外被投資公司資訊之揭露，得僅揭露至該控股公司之相關資訊。

註2：非屬註1所述情形者，依下列規定填寫：

- (1) 「被投資公司名稱」、「所在地區」、「主要營業項目」、「原始投資金額」及「期末持股情形」等欄，應依本（公開發行）公司轉投資情形及每一直接或間接控制之被投資公司再轉投資情形依序填寫，並於備註欄註明各被投資公司與本（公開發行）公司之關係（如係屬子公司或孫公司）。
- (2) 「被投資公司本期損益」乙欄，應填寫各被投資公司之本期損益金額。
- (3) 「本期認列之投資損益」乙欄，僅須填寫本（公開發行）公司認列直接轉投資之各子公司及採權益法評價之各被投資公司之損益金額，餘得免填。於填寫「認列直接轉投資之各子公司本期損益金額」時，應確認各子公司本期損益金額業已包含其再轉投資依規定應認列之投資損益。

有成精密股份有限公司
大陸投資資訊—基本資料
民國109年1月1日至12月31日

附表七

單位：新台幣仟元
(除特別註明者外)

大陸被投資公司名稱	主要營業項目	實收資本額	投資方式 (註1)	本期期初自台	本期匯出或收回		本期期末自台	被投資公司本 期損益	本公司直接 或間接投資 之持股比例	本期認列投資	期末投資帳面 金額	截至本期止已 匯回投資收益	備註
				灣匯出累積投 資金額	匯出	收回	灣匯出累積投 資金額			損益 (註2)			
南京有成精密科技有 限公司	半導體及太陽能 模組銷售	\$ 9,060	1	\$ 9,060	\$ -	\$ -	\$ 9,060	\$ 5,791	100.00	\$ 3,346	\$ 22,452	\$ -	

公司名稱	本期期末累計自	經濟部投審會 核准投資金額	依經濟部投審會
	台灣匯出赴大陸 地區投資金額		規定赴大陸地區 投資限額
有成精密股份有限公 司	\$ 9,060	\$ 9,060	\$ 465,020

註1：投資方式區分為下列三種，標示種類別即可：

- (1). 直接赴大陸地區從事投資
- (2). 透過第三地區公司再投資大陸(請註明該第三地區之投資公司)
- (3). 其他方式

註2：本期認列之投資損益依經母公司簽證會計師查核之財務報表認列。

註3：本表相關數字應以新臺幣列示。

項	目	摘	要	金	額
庫存現金				\$	200
庫存現金—歐元	EUR	16	仟元，折合率	35.02	555
庫存現金—人民幣	CNY	25	仟元，折合率	4.38	109
庫存現金—港幣	HKD	19	仟元，折合率	3.67	68
庫存現金—新加坡	SGD	3	仟元，折合率	21.56	59
庫存現金—美元	USD	4	仟元，折合率	28.48	111
庫存現金—日幣	JPY	122	仟元，折合率	0.28	34
庫存現金—澳幣	AUD	2	仟元，折合率	21.95	45
活期存款					63,210
活期存款—美元	USD	886	仟元，折合率	28.48	25,235
活期存款—歐元	EUR	310	仟元，折合率	35.02	10,841
活期存款—日幣	JPY	29,244	仟元，折合率	0.28	8,080
活期存款—澳幣	AUD	237	仟元，折合率	21.95	5,198
活期存款—人民幣	CNY	4,595	仟元，折合率	4.38	20,112
					<u>\$ 133,857</u>

客 戶 名 稱 摘 要	金 額	備 註
A客戶	\$ 38,678	
B客戶	11,612	
C客戶	10,829	
D客戶	8,016	
E客戶	7,960	
其他	<u>24,813</u>	每一零星客戶餘額均未超過本科目總額5%
	101,908	
減：備抵呆帳	(<u>73</u>)	
	<u>\$ 101,835</u>	

項	目	摘	要	金 額		備	註
				成	本		
原	料			\$ 148,598	\$ 131,396	按淨變現價值衡量	
在	製			6,758	6,758	"	
製	成			297,484	325,777	"	
商	品			<u>91,667</u>	<u>100,331</u>	"	
				544,507	<u>\$ 564,262</u>		
減:	備抵存貨跌價損失			(<u>49,336</u>)			
				<u>\$ 495,171</u>			

名稱	期初餘額		本期增加		本期減少		累積換算調整數		期末餘額		市價或股權淨值		提供擔保或質押情形
	股數	金額	股數	金額	股數	金額	金額	金額	股數	金額	單價(元)	總價	
WINAICO B. V.	6,715,180	\$ 95,562	-	\$ 8,404	-	\$ -	5,827	\$ -	6,715,180	\$ 109,793	\$ 16.35	\$ 109,793	無
WINAICO AUSTRALIA PTY LTD	100,000	(16,144)	-	6,569	-	-	519	-	100,000	(9,056)	(90.56)	(9,056)	"
WINAICO Japan K. K.	100	(3,764)	3,400	4,547	-	-	139	-	3,500	644	184.00	644	"
WINAICO Delawave Co., Ltd.	300,000	23,554	-	-	-	(1,934)	1,051	-	300,000	20,569	68.56	20,569	"
南京有成精密科技有限公司	-	18,469	-	3,346	-	-	637	-	-	22,452	-	22,452	"
WINAICO Solar Project 1 GmbH	1,120,000	(2,693)	-	-	-	(400)	124	-	1,120,000	(3,217)	2.87	(3,217)	"
小計		\$ 114,984		\$ 22,866		(\$ 2,334)	\$ 5,669			\$ 141,185		\$ 141,185	
加：轉列「應收帳款-關係人淨額」科目減項		19,908		(10,333)		-	(519)			9,056			
加：轉列「其他應收款-關係人」科目減項		2,693		-		400	124			3,217			
合計		\$ 137,585		\$ 12,533		(\$ 1,934)	\$ 5,274			\$ 153,458		\$ 153,458	

項 目	期初餘額	本期增加	本期減少	本期重分類	期末餘額	提供擔保或抵押情形
成本						
機器設備	\$ 277,040	\$ 13,934	(\$ 900)	\$ 10,024	\$ 300,098	無
運輸設備	232	-	-	-	232	"
辦公設備	14,535	690	(4,004)	-	11,221	"
租賃改良	54,031	2,404	-	-	56,435	"
其他設備	3,704	-	-	-	3,704	"
小計	<u>349,542</u>	<u>\$ 17,028</u>	<u>(\$ 4,904)</u>	<u>\$ 10,024</u>	<u>371,690</u>	
減：累計折舊及減損						
機器設備	(\$ 235,067)	(\$ 16,591)	\$ 900	\$ -	(\$ 250,758)	無
運輸設備	(232)	-	-	-	(232)	"
辦公設備	(13,664)	(564)	4,004	-	(10,224)	"
租賃改良	(48,424)	(4,038)	-	-	(52,462)	"
其他設備	(2,703)	(425)	-	-	(3,128)	"
小計	<u>(300,090)</u>	<u>(\$ 21,618)</u>	<u>\$ 4,904</u>	<u>\$ -</u>	<u>(316,804)</u>	
帳面價值	<u>\$ 49,452</u>				<u>\$ 54,886</u>	

借款種類	說明	期末餘額	契約期限	利率區間	融資額度	抵押或擔保	備註
營運週轉	金融機構借款	\$ 30,000	2020/07~2021/01	1.55%	NTD 12,000	無	兆豐商業銀行竹北分行
"	"	70,000	2020/01~2021/01	1.84%	NTD 10,000	"	合作金庫商業銀行竹北分行
"	"	100,000	2020/10~2021/01	1.30%	NTD 250,000	"	玉山銀行新竹分行
"	"	30,000	2020/11~2021/02	1.50%	NTD 50,000	"	台新國際商業建北分行
購料借款	"	6,900	2020/09~2021/01	1.18%	NTD 100,000	"	第一商業銀行東門分行
"	"	8,001	2020/09~2021/01	1.18%	NTD 100,000	"	第一商業銀行東門分行
"	"	2,484	2020/11~2021/01	1.34%	NTD 100,000	"	合作金庫商業銀行竹北分行
"	"	2,624	2020/12~2021/02	1.35%	NTD 100,000	"	合作金庫商業銀行竹北分行
"	"	2,202	2020/12~2021/03	1.35%	NTD 100,000	"	合作金庫商業銀行竹北分行
"	"	17,987	2020/11~2021/03	1.32%	NTD 60,000	"	華南商業銀行竹科分行
"	"	11,392	2020/09~2021/01	1.35%	NTD 250,000	"	玉山銀行新竹分行
"	"	20,506	2020/11/2021/03	1.32%	NTD 250,000	"	玉山銀行新竹分行
"	"	5,511	2020/10~2021/02	1.35%	NTD 120,000	"	兆豐商業銀行竹北分行
"	"	6,323	2020/10~2021/02	1.35%	NTD 120,000	"	兆豐商業銀行竹北分行
"	"	20,515	2020/11~2021/03	1.35%	NTD 120,000	"	兆豐商業銀行竹北分行
		<u>\$ 334,445</u>					

供應商名稱	摘要	金額	備註
甲供應商		\$ 6,844	
乙供應商		6,343	
丙供應商		4,039	
丁供應商		3,772	
戊供應商		3,539	
己供應商		3,519	
庚供應商		2,540	
其他		<u>20,044</u>	每一零星供應商餘額均未超過本科目總額5%
		<u>\$ 50,640</u>	

項 目	數 量	金 額	備 註
銷貨收入			
半導體	255,238 PCS	\$ 457,815	
太陽能模組	208,070,230 Watt	1,802,189	
工程合約收入	11 件	25,156	
勞務收入		<u>42,023</u>	
營業收入總額		2,327,183	
減：銷貨退回及折讓		(10,871)	
減：工程收入退回及折讓		<u>-</u>	
		<u>\$ 2,316,312</u>	

項 目	小 計	合 計
期初商品存貨		\$ 33,043
加：本期進貨		674,951
減：轉列費用		(3,419)
期末商品存貨		(91,667)
進銷成本		<u>612,908</u>
期初原料	\$ 111,326	
加：本期進料	982,306	
減：轉列費用	(27,053)	
期末原料	(148,598)	
本期耗用原料		917,981
直接人工		66,120
製造費用		<u>187,901</u>
製造成本		1,172,002
加：期初在製品		9,186
減：期末在製品		(6,758)
轉列費用		(17)
製成品成本		1,174,413
加：期初製成品		267,179
本期進貨		110,607
減：轉列費用		(22,431)
轉列在建工程		(6,828)
期末製成品		(297,484)
產銷成本		1,838,364
其他營業成本		
存貨跌價損失		4,518
下腳廢料收益		(904)
存貨盤虧		139
勞務成本		31,501
工程成本		<u>24,692</u>
營業成本		<u>\$ 1,898,310</u>

推銷費用

薪資費用	\$	64,479
進出口費用		40,867
廣告費		5,525
差旅費		2,802
勞務費		3,664
租金費用		5,120
交際費		8,045
保險費		315
其他費用		42,151
小計		<u>172,968</u>

管理及總務費用

薪資費用		76,636
勞務費		4,946
租金費用		7,180
保險費		420
交際費		9,338
折舊費用		9,794
其他費用		22,977
小計		<u>131,291</u>

研究費用	
薪資費用	12,242
檢驗費	7,167
勞務費	2,475
消耗品	4,974
保險費	35
其他費用	4,572
小計	<u>31,465</u>
合計	<u>\$ 335,724</u>

有成精密股份有限公司



董事長 陳思銘





有成精密股份有限公司
Win Win Precision Technology Co., Ltd.

300 新竹市東區公道五路二段180號4樓
4F., No. 180, Sec. 2, Gongdao 5th Rd., East Dist.,
Hsinchu City 300, Taiwan

Tel + 886 3 568 8699

Fax + 886 3 571 8000

info@w-win.com.tw

www.wwpt.com.tw

